

...défi aux jeunes gens de 9 ans et plus

Technique comme dans la réalité

...uitdaging aan kerels van 9 jaar en ouder

Techniek zoals in werkelijkheid



Nouveauté LEGO®: L'Univers passionnant de la technique

Nouveau programme LEGO® pour ingénieurs-en-herbe. La réalité en miniature. Sais-tu comment fonctionne un hélicoptère? As-tu idée de ce qui se passe sous le capot d'une voiture? Comment un tracteur abaisse sa herse? Comment un élévateur soulève de lourdes charges?

Le nouveau programme LEGO t'apportera ces réponses. Et tu verras de tes propres yeux comment cela fonctionne.

Des nouveaux éléments LEGO (nouveaux engrenages, pistons, bielles, roues, puissant nouveau moteur etc . . .) te permettront de faire de passionnantes découvertes.

Les Technical Sets de base permettent de réaliser un tas de variantes. Chacune des 4 boîtes contient des plans de montage de 2 modèles au moins. Les 2 boîtes complémentaires offrent des possibilités supplémentaires. Etant donné que tu peux construire et faire fonctionner toi-même toute une série d'engins, la série LEGO Technical-Sets est une vraie initiation à la technique d'aujourd'hui.

LEGO® Nieuwigheid: De spannende wereld van de techniek

Nieuw LEGO® programma voor techniek-liefhebbers. De werkelijkheid op kleine schaal. Weet je hoe een helikopter werkt? Of wat er binnen in een auto-motor gebeurt? Of hoe een tractor zijn ploeg laat zakken? Of een vorkheftruck een zware lading optilt?

Het nieuwe LEGO programma geeft je het antwoord. En je zal zelf kunnen zien hoe het werkt.

De nieuwe LEGO onderdelen (nieuwe tandraden, zuigers, drijfstangen, wielen, nieuwe krachtige motor enz . . .) openen een wijde nieuwe wereld.

De 4 Technische Basissets laten je toe een heleboel varianten te bouwen. Elke van deze 4 dozen bevat bouw instructies voor minstens 2 modellen. De 2 aanvuldozen bieden talrijke bijkomende mogelijkheden.

Omdat je met de nieuwe LEGO Technical Sets zoveel spannende dingen zelf kan bouwen en laten draaien is dat een echte inwijding in de hedendaagse techniek.







Puissant élévateur • LEGO 850 •

Tu peux monter et abaisser la fourche, faire tourner les roues arrière, et faire faire toutes sortes de manoeuvres pour charger et décharger. C'est à cela que sert un élévateur.

Et si tu veux travailler sur un chantier, tu transformeras toi-même ton élévateur en bulldozer ou tout autre engin !

Krachtige • LEGO 850 • vorkheftruck

De vork gaat naar omhoog en naar omlaag. De achterwielen draaien, en je kan laden, lossen, verplaatsen . . . Kortom, er alles mee doen wat een echt vorkheftruck ook doet.

En als je op een bouwswerf moet zijn, bouw je je vorkheftruck zelf om in een bulldozer of ander tuig!

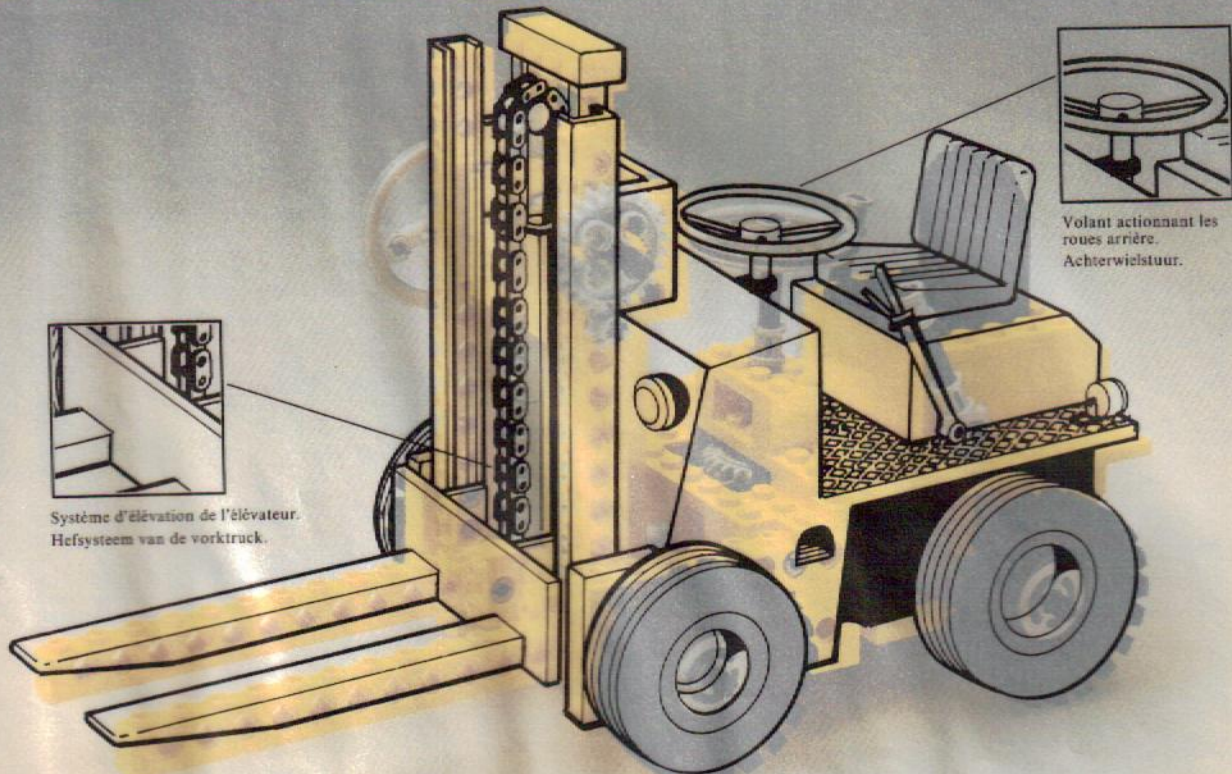

Volant actionnant les
roues arrière.
Achterwielstuur.



Système d'élévation de l'élevateur.
Hefstelsysteem van de vorktruck.

«LEGO 850» Vorkheftruck

Quelques variantes : grue mobile - excavatrice - nivelleuse - pelletieuse etc.

«LEGO 850» Vorkheftruck

Enkele varianten: mobiele kranen - graafmachine - nivelleermachine - grondwerker enz.

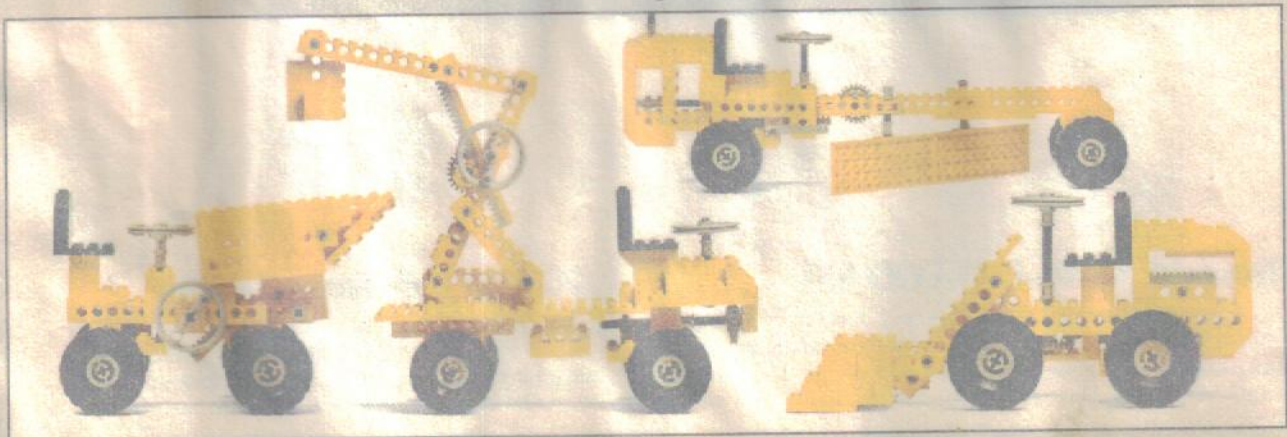

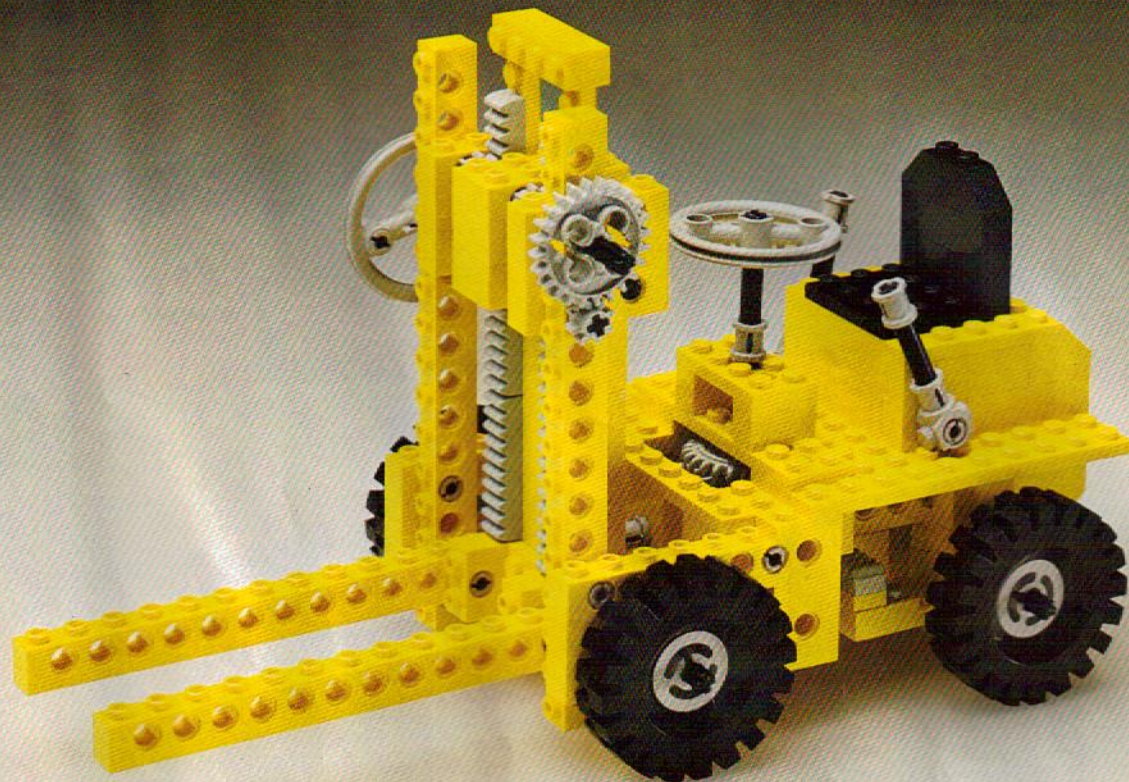

Elévateur « LEGO 850 »

Quelques variantes : grue mobile · excavatrice · niveleuse · pelleuse etc.

»LEGO 850« Vorkheftruck

Enkele varianten : mobiele kranen · graafmachine · nivelleermachine · grondwerker enz . . .

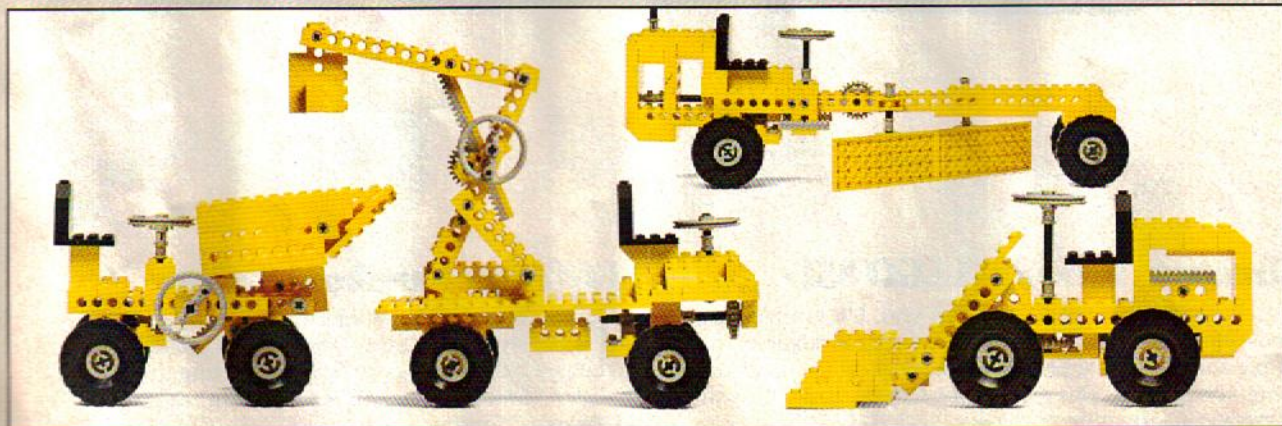



Tracteur Agricole « LEGO® 851 »

Puissant tracteur. Comme un vrai. Un vrai volant actionnant les roues avant. Un levier pour abaisser et faire fonctionner la charrue, la herse et un tas d'autres engins agricoles. Des pneus tout-terrain. Bref : un vrai tracteur « format de poche ».

«LEGO® 851» Landbouwtraktor

Oerkrachtige traktor voor zwaar werk. Net een echte. Echt stuur dat de voorwielen doet draaien. Een hendel om de ploeg, de eg of ander tuig in of uit te schakelen. Zware terreinbanden. Kortom: een echte traktor in zakformaat.

Crémaillère de direction
des roues avant.

Voorwielandheugel.

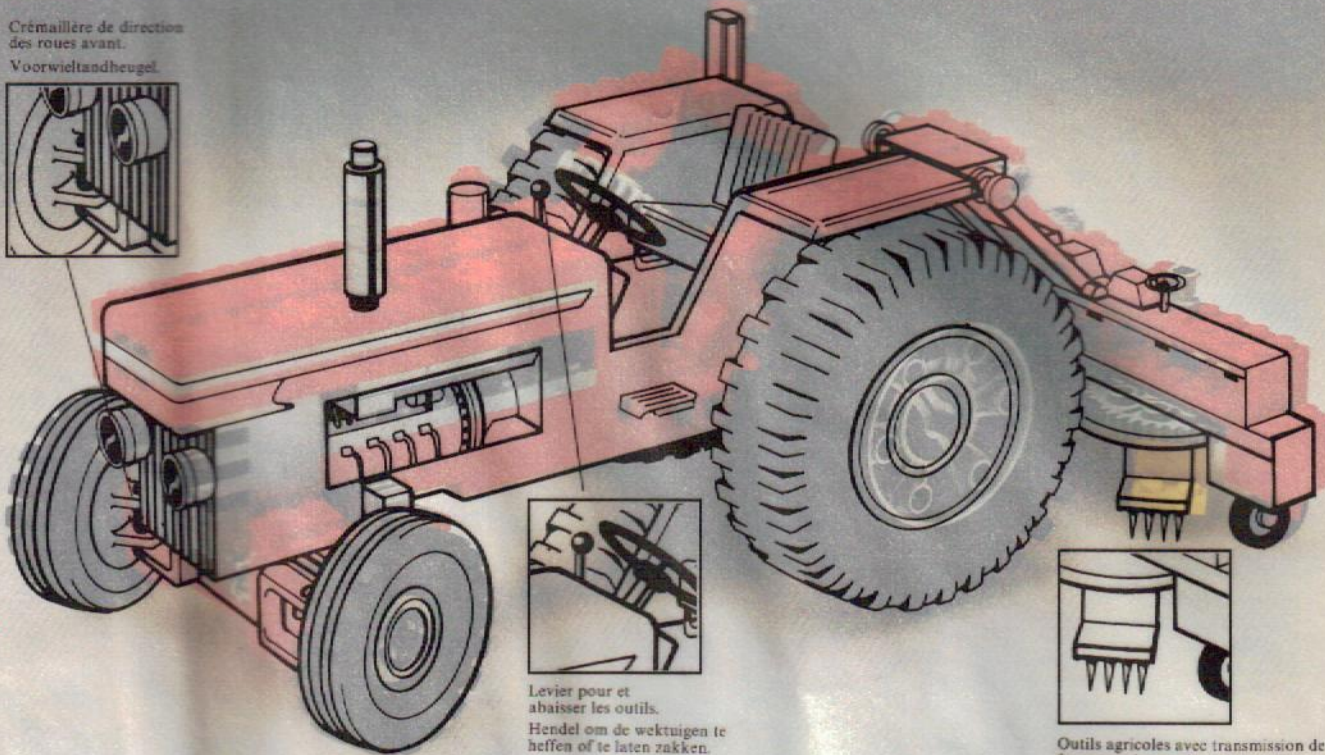

Levier pour et
abaissier les outils.
Hendel om de werktuigen te
heffen of te laten zakken.



Outils agricoles avec transmission de
force motrice par les roues arrière.

Landbouwwerktuigen met overdracht
van drijfkracht langs de achterwielen.

Tracteur agricole « LEGO 851 »

Variantes : Tracteur avec semenceuse, moissonneuse, rouleau-
compresseur, scie mécanique etc.

«LEGO 851» Landbouwtraktor

Variante Traktor met zaaijer, maaijer, hooiwender, straatwals,
mechanische zaag, enz.





Tracteur agricole « LEGO 851 »

Variantes : Tracteur avec semeuse, moissonneuse, rouleau-compresseur, scie mécanique etc. .

«LEGO 851» Landbouwtractor

Varianten: Traktor met zaaier, maaier, hooiwender, straatwals, mechanische zaag, enz. .





Avec le moteur, encore plus de plaisir

Le moteur 4,5 V LEGO 870 est spécialement conçu pour motoriser la plupart des constructions des nouveaux LEGO Technical-Sets. Ressemble à un vrai moteur Solide. Transmission par engrenage sur axe ou par courroie. Avec accessoires.

Nog meer pret met de motor

De 4,5 V motor LEGO 870 is speciaal ontworpen om de meeste constructies van de nieuwe LEGO Technical Sets aan te drijven. Lijkt op een echte motor. Sterk en betrouwbaar. Krachtoverbrenging via tandrad op de as of via drijfriem. Met toebehoren.

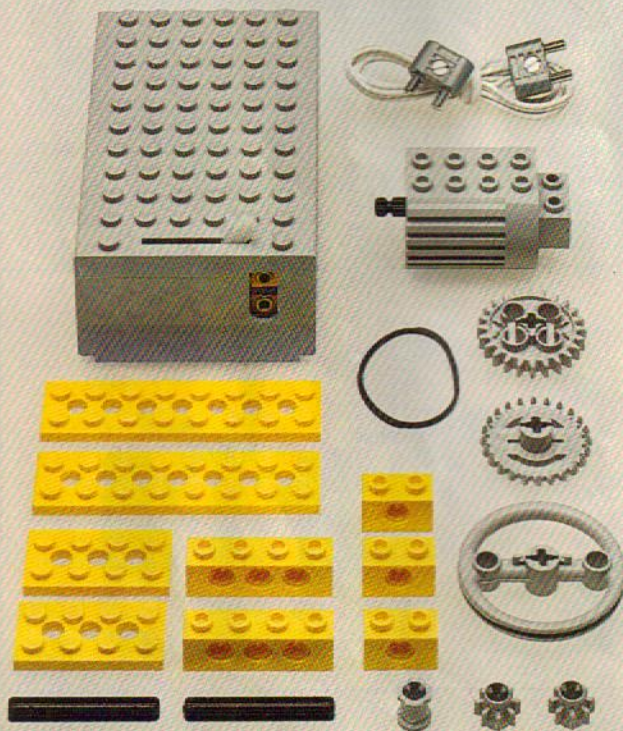

Nouveau au Printemps 1978: 2 réducteurs de vitesse

Reducteurs de vitesse permettant de faire tourner plus lentement tes constructions mais en augmentant la force de traction.

Nieuw vanaf Lente 1978: 2 snelheidsverlagers

Snelheidsverlagers die je toelaten je constructies langzamer te doen draaien en daardoor meer kracht te ontwikkelen.

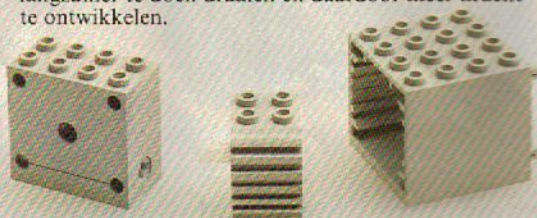

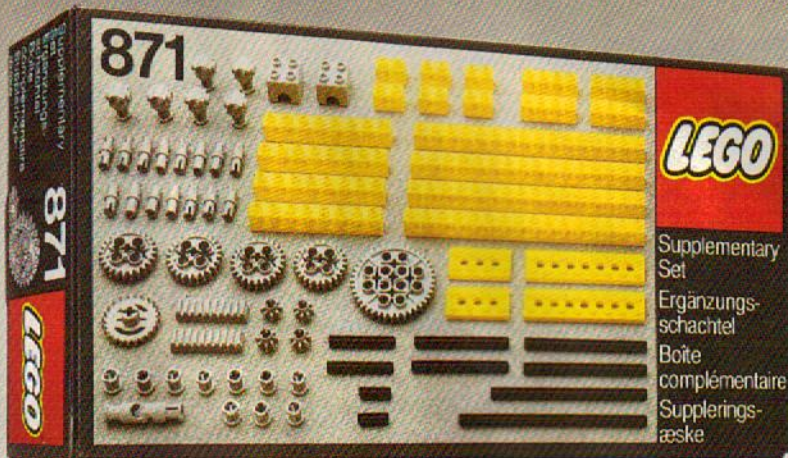

Encore plus d'idées et de possibilités

Ces quelques accessoires LEGO 871 (engrenages, pistons, axes, bielles, crémaillères etc . . .) permettront, à ceux qui ont un des Technical Sets de base, de réaliser des variantes encore plus ambitieuses.

Nog meer ideeën en mogelijkheden

Deze aanvullende onderdelen uit de LEGO doos 871, zoals tandraden, assen, zuigers, drijfstangen enz . . ., geven aan ieder die reeds een LEGO Technical Set bezit nog uitgebreider mogelijkheden voor ingewikkelde en spannende constructies.

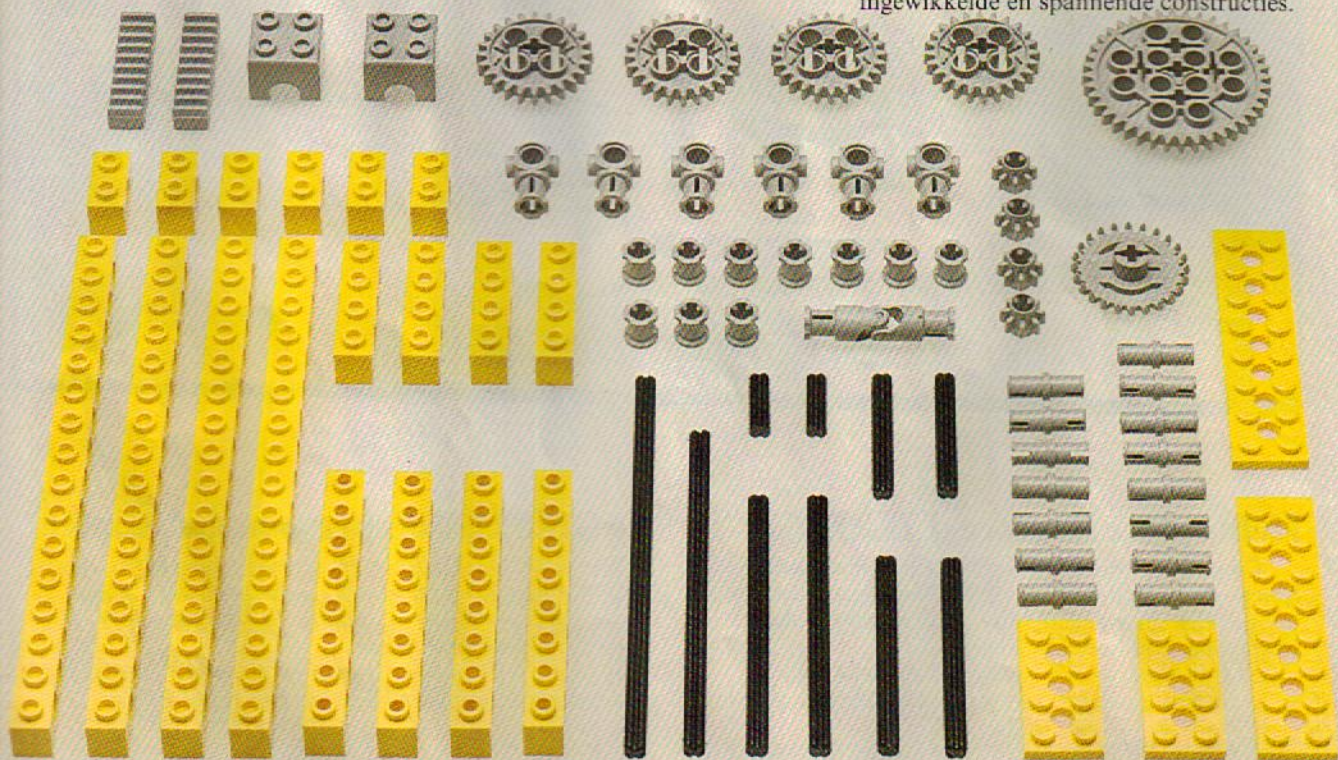

852

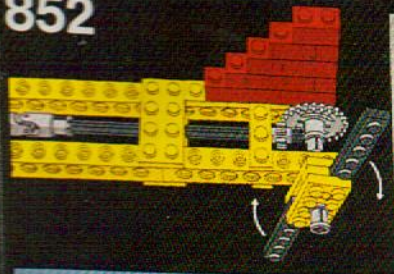

Fi r'er ancora LE-GCP Profilo (da 9
 pezzi).
 Nel 1° caso si fissa una vite di diametro
 superiore a 1/8" - e si fa girare anche
 il rotolo di cui l'aria - non. Il secondo caso
 consiste nel far girare la vite di diametro
 di 1/8". Per questo LEGO 4.5V-Motor
 (A. 1.1. 677) con un cavo 1 voltico.



» Hélicoptère Bi-place « LEGO® 852 »

Comme un vrai. Le rotor et l'hélice de direction fonctionne. Le pilote peut régler l'inclinaison des pales pour flotter sur place, monter ou descendre, voler latéralement ou horizontalement.

Et si tu veux, tu le transformes en vieux « zinc », en jet, radar, moulin à vent etc. . . Comme il te plaira.

» LEGO® 852 « Tweepersoonshelikopter

Net een echte. De rotor en de stuurschroef draaien. De piloot kan de stand van de rotorbladen veranderen. Om te stijgen, te dalen, ter plaatse blijven hangen, zijwaarts of vooruit te vliegen.

En als je wil bouw je hem om in een oude tweedekker, of moderne jet, radar, windmolen enz . . . of wat je maar wil.

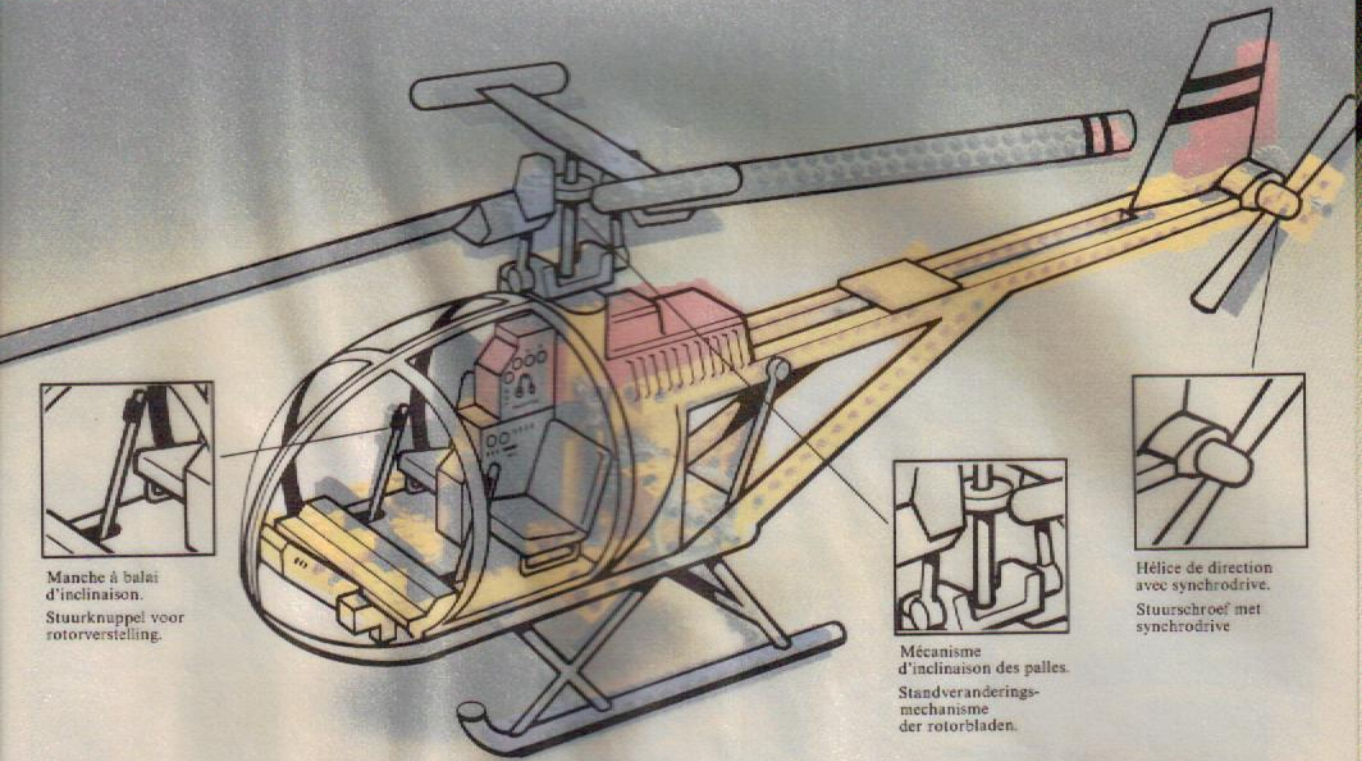

Manche à balai
d'inclinaison.
Stuurknuppel voor
rotorverstelling.



Mécanisme
d'inclinaison des pales.
Standveranderings-
mechanisme
der rotorbladen.



Hélice de direction
avec synchrodrive.
Stuurschroef met
synchrodrive

Hélicoptère Bi-place « LEGO 852 »

Variantes : biplan · avion de tourisme · jet · radar · échelle mobile · moulin à vent.

»LEGO 852« Tweepluws-helikopter

Variante: tweedekker · sportvliegtuig · jet · radar · brandweerladder · windmolen.



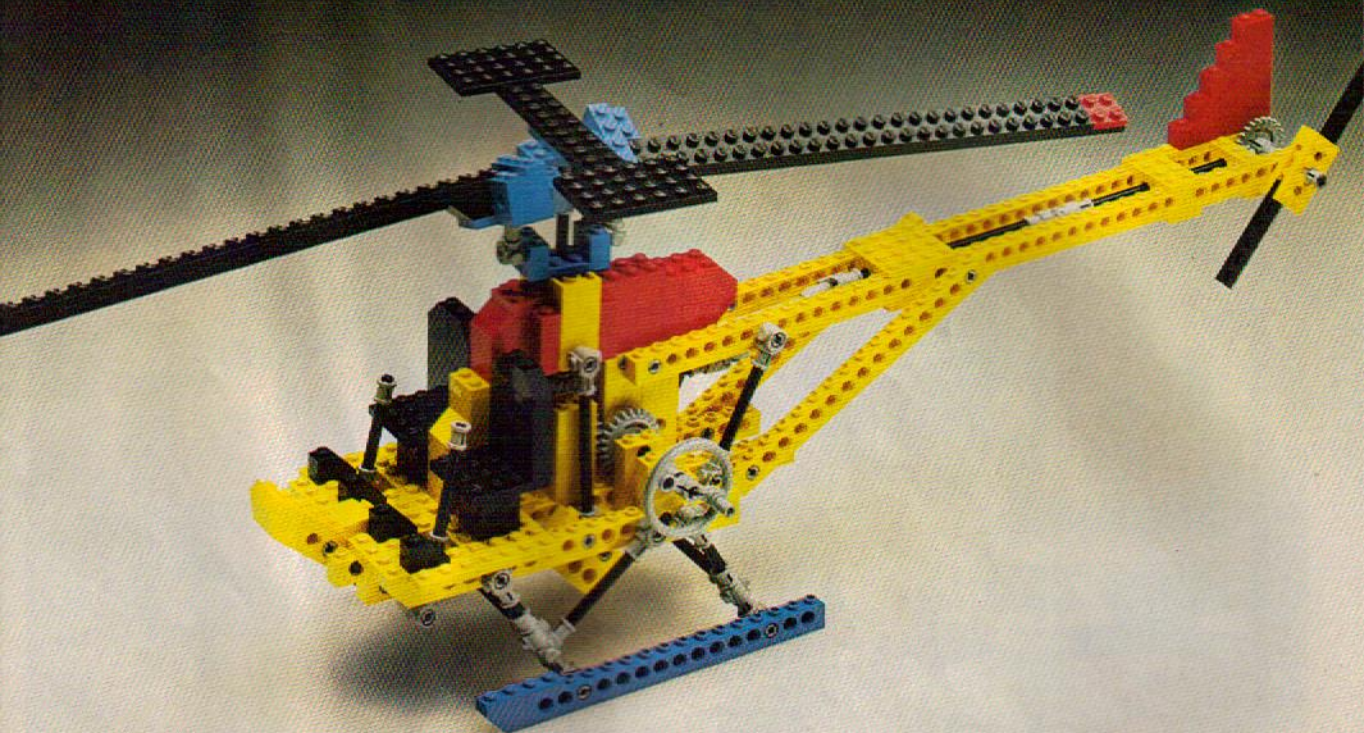

Hélicoptère Bi-place « LEGO 852 »

Variantes : biplan · avion de tourisme · jet · radar · échelle mobile · moulin à vent.

»LEGO 852« Tweepluurshelikopter

Varianten: tweedekker · sportvliegtuig · jet · radar · brandweertladder · windmolen.

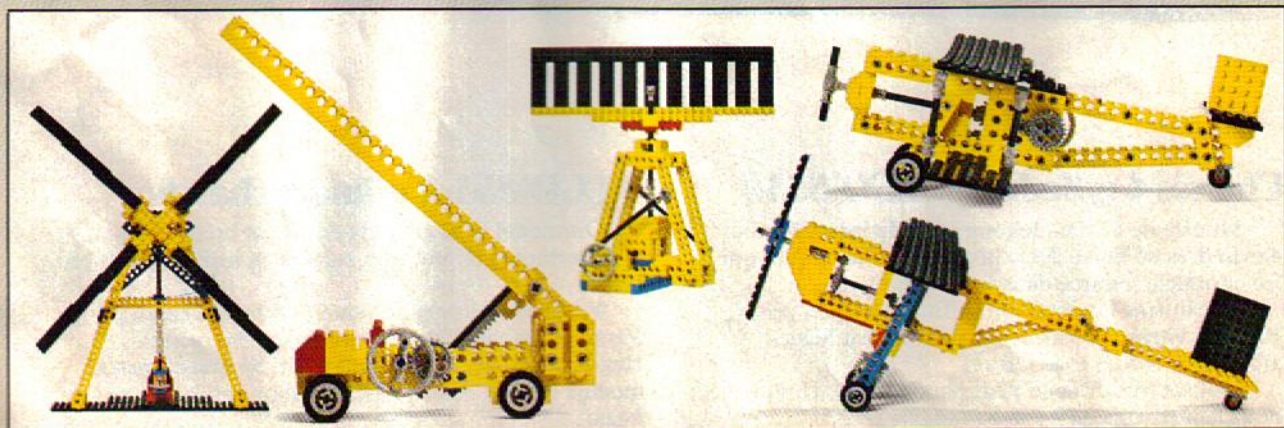



Châssis 4 cylindres « LEGO® 853 »

Modèle de 52 cm. de long et 19 de large. Moteur 4 cylindres en ligne. Avec pistons et vilebrequin qui fonctionnent comme dans un vrai moteur.

Mécanisme de direction raffiné. Traction arrière. Boîte de vitesse : 2 vitesses et point mort. Sièges ajustables. Roues tout-terrain.

Modèle très difficile mais passionnant. Uniquement pour jeunes gens de 9 ans au moins !

»LEGO® 853« 4 cylinder chassis

Dit model is 52 cm lang en 19 cm breed. Vier-cylindermotor in lijn. Met zuigers en krukas, zoals een echte !

Verfijnd stuurmechanisme. Achterwielaandrijving. Versnellingsbak met 2 versnellingen en neutraal. Regelbare stoelen. Terrainbanden. Spannend maar moeilijk model. Alleen geschikt voor kerels van minstens 9 jaar.

Pistons et cylindres.
Zuigers en cylinders.



Volant.
Stuurwiel.

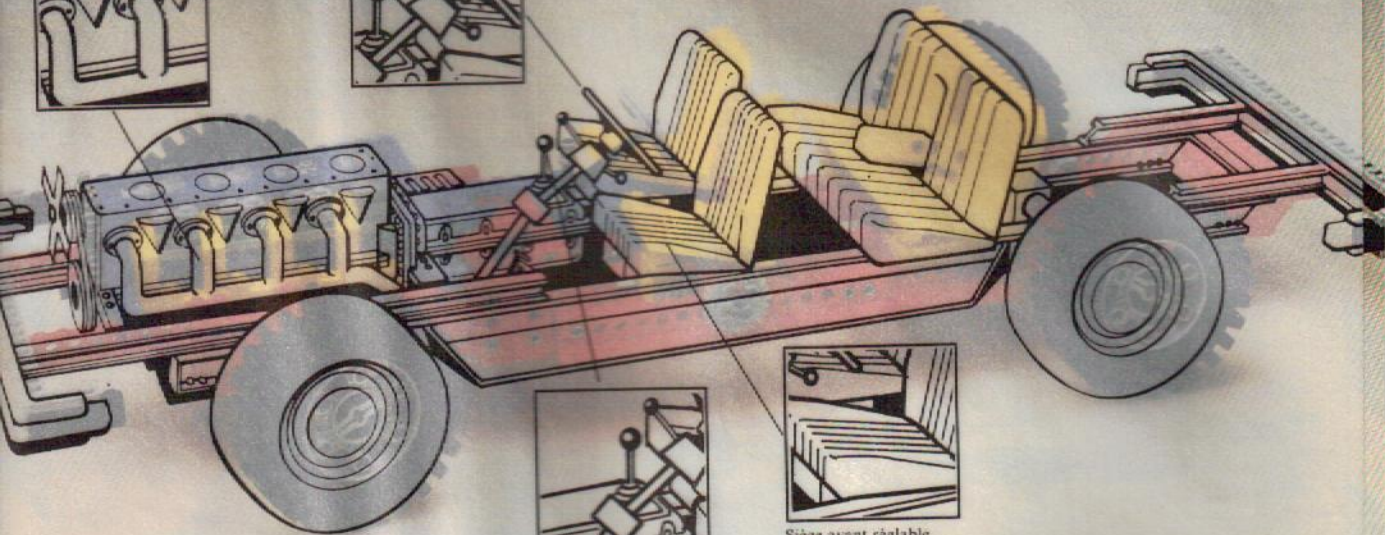

Boîte de vitesses.
Vernellingsbak.



Siège avant réglable.
Verstelbare zitplaats.

Chassis 4 cylindres « LEGO 853 »

Variante: jeep - voiture de course - semi-remorque - tour - cric - buggy

«LEGO 853» 4 cylinder chassis

Variante: jeep - racewagen - semi-trailer - draaibank - krik - buggy enz.



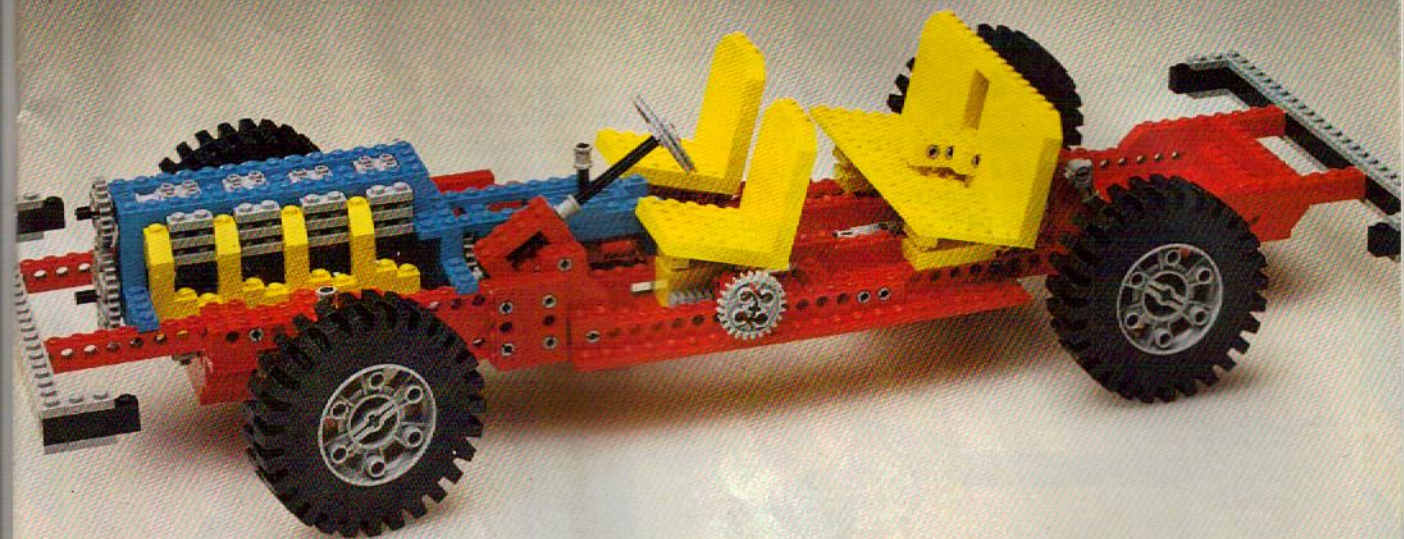

»Chassis 4 cylindres « LEGO 853 »

Variante : jeep - voiture de course - semi-remorque - tour - cric - buggy

»LEGO 853« 4 cylinder chassis

Varianten : jeep - racewagen - semi-trailer - draaibank - krik - buggy enz. .



Nouveauté d'Automne 1978: LEGO® Go-cart

Numéro 9 au départ, mais n° 1 à l'arrivée. Prend les virages full speed. Direction à crémaillère. Moteur 1 cylindre derrière le siège du conducteur. Traction arrière. Pneus de compétition. Un bijou pour les fans du carting.

Nieuwigheid Herfst 1978: LEGO® Go-cart

Nummer 9 bij het vertrek, maar nr 1 over de eindstreep. Dolle sprinter die full speed de bochten afsnijdt. Tandheugelbesturing van de voorwielen. Eén-cylinder motor achter de piloot. Achterwielaandrijving. Racebanden. Een pareltje voor alle carting-fans.

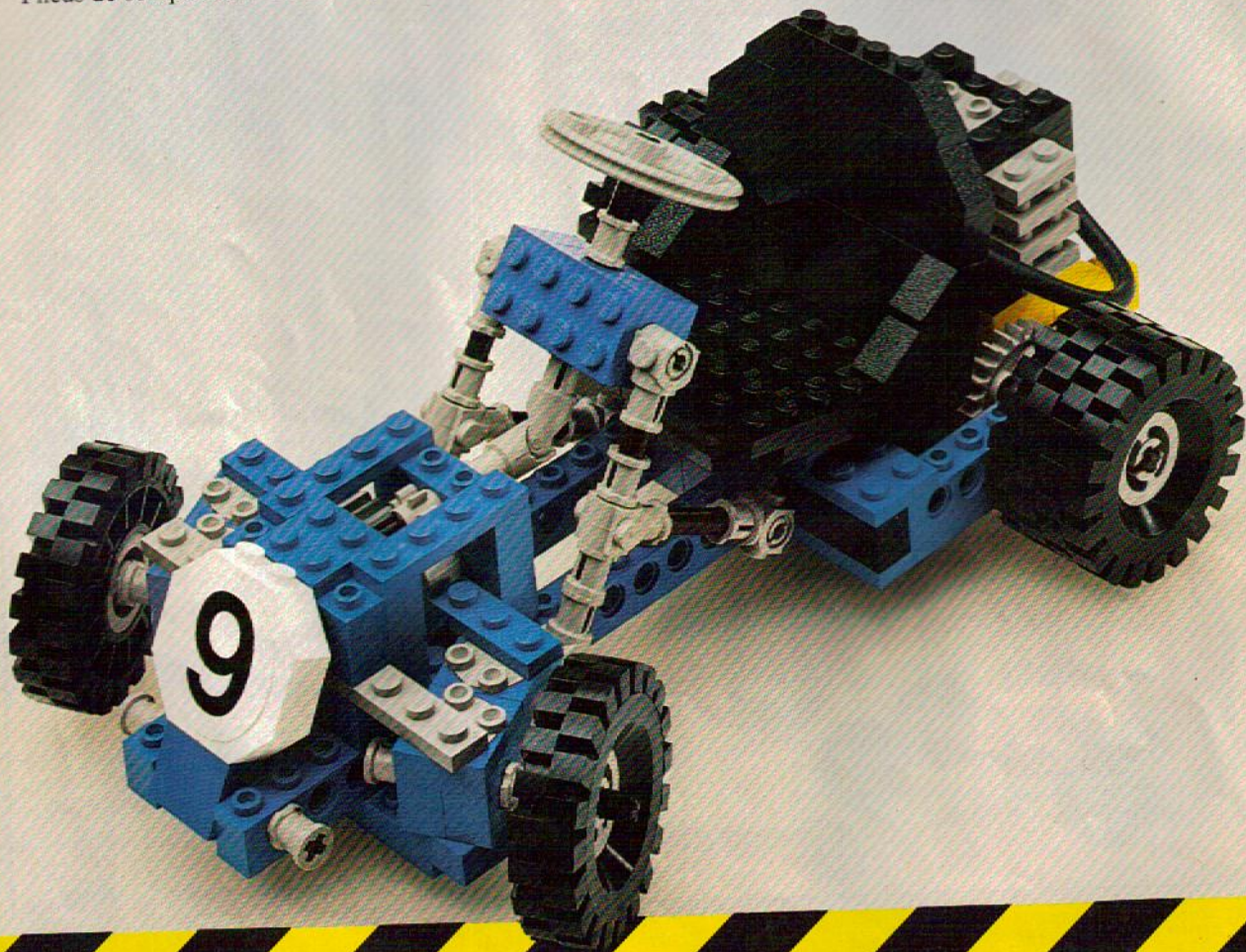

Modèles LEGO® pour Experts

Pour hobbyistes et collectionneurs à partir de 9 ans. Reproduction à l'échelle de modèles véritables. Vraies pièces de collection.

LEGO® modellen voor Experten

Voor hobbybouwers en verzamelaars van 9 jaar en ouder. Schaalmodellen van echte voertuigen. Schitterende verzamelingsstukken.



396 Loco Western
« Thatcher Perkins 1863 »

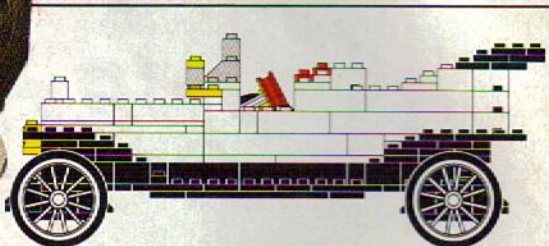

395 Rolls-Royce 1909

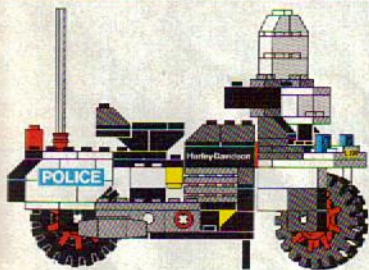

394 Harley-Davidson

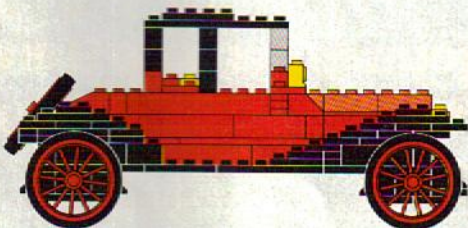

390 Cadillac 1913

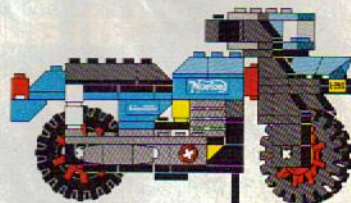

393 Norton

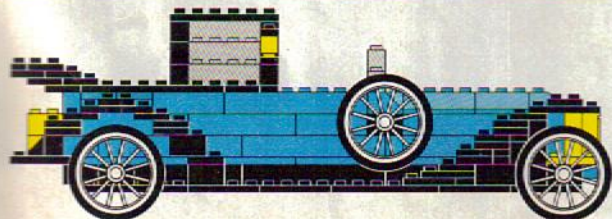

391 Renault 1926

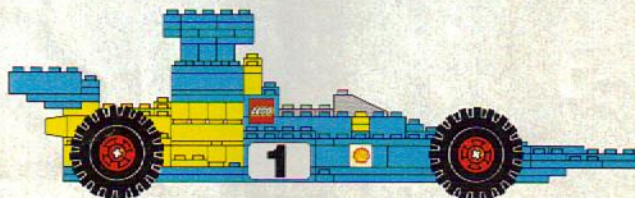

392 Formule 1



...défi aux jeunes gens de 9 ans et plus
...uitdaging aan kerels van 9 jaar en ouder