



MINDSTORMS®

QUICK-START GUIDE GUIDE DE DÉMARRAGE RAPIDE CAMBIO RÁPIDO DE MOTOR

Quick-Start Guide - Kurzanleitung - Guide pour commencer rapidement
Guida rapida - Guía de inicio rápido - Guia de Início Rápido
Egyszerű útmutató - Ātrās darba sāksšanas rokasgrāmata - 快速入门指南



**DOWNLOAD FREE APP:
LEGO® MINDSTORMS® ROBOT INVENTOR**
TÉLÉCHARGE L'APPLI GRATUITE :
DESCARGA GRATIS LA APP:



[LEGO.com/MINDSTORMS](https://www.lego.com/MINDSTORMS)

**DIGITAL BUILDING
INSTRUCTIONS ONLY**

**INSTRUCTIONS DE CONSTRUCTION
NUMÉRIQUES SEULEMENT**

**SOLO INSTRUCCIONES DE
CONSTRUCCIÓN DIGITALES**

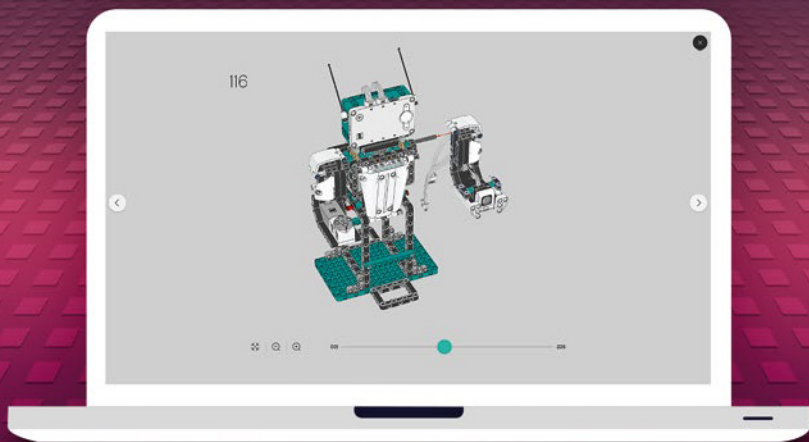

Digital building instructions only - Nur digitale Bauanleitungen - Instructions de montage numériques uniquement
Solo istruzioni digitali nell'app - Solo instrucciones de construcción digitales - Apenas instruções de construção digitais
Csak digitális összeszerelési útmutatók - Tikai digitális bővítéses instrukcijas - 仅提供电子版拼搭说明



LEGO® MINDSTORMS® ROBOT INVENTOR

Check for compatibility:
[LEGO.com/devicecheck](https://www.lego.com/devicecheck)

Digital building instructions only

Vérifier la compatibilité :
[LEGO.com/devicecheck](https://www.lego.com/devicecheck)

Instructions de construction
numériques seulement

Comprueba tu compatibilidad:
[LEGO.com/devicecheck](https://www.lego.com/devicecheck)

Solo instrucciones de construc-
ción digitales

Check for compatibility:
[LEGO.com/devicecheck](https://www.lego.com/devicecheck)

Digital building instructions only

Controlla la compatibilità:
[LEGO.com/devicecheck](https://www.lego.com/devicecheck)

Solo istruzioni digitali nell'app

Ellenőrizd a kompatibilitást:
[LEGO.com/devicecheck](https://www.lego.com/devicecheck)

Csak digitális
összeszerelési útmutatók

Kompatibilität prüfen :
[LEGO.com/devicecheck](https://www.lego.com/devicecheck)

Nur digitale Bauanleitungen

Comprueba tu compatibilidad:
[LEGO.com/devicecheck](https://www.lego.com/devicecheck)

Solo instrucciones de
construcción digitales

Pärbaudīt saderību :
[LEGO.com/devicecheck](https://www.lego.com/devicecheck)

Tikai digitālas
būvēšanas instrukcijas

Vérifier la compatibilité :
[LEGO.com/devicecheck](https://www.lego.com/devicecheck)

Instructions de montage
numériques uniquement

Verificar a compatibilidade:
[LEGO.com/devicecheck](https://www.lego.com/devicecheck)

Apenas instruções de
construção digitais

检查兼容性:
[LEGO.com/devicecheck](https://www.lego.com/devicecheck)

仅提供电子版拼搭说明

Download free app:
Lade dir die kostenlose App herunter:
Télécharge l'appli gratuitement :
Scarica l'app gratuita:
Descarga gratis la app:

Descarregue a app grátis:
Töltsd le az ingyenes appot:
Lejupielādē bezmaksas lietotni:
下载免费应用程序:

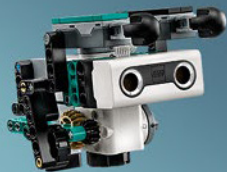
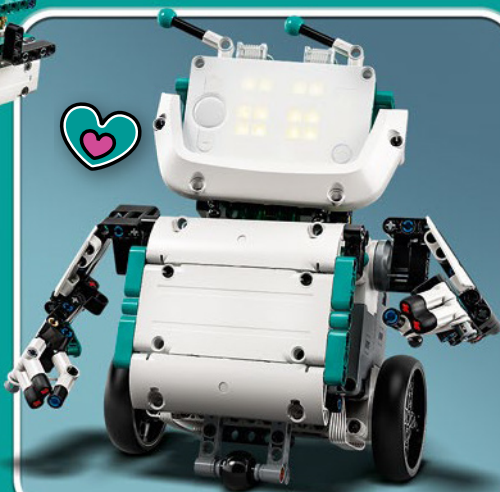
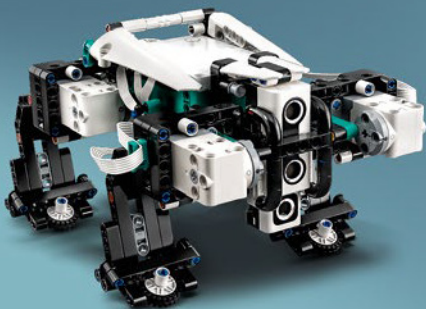
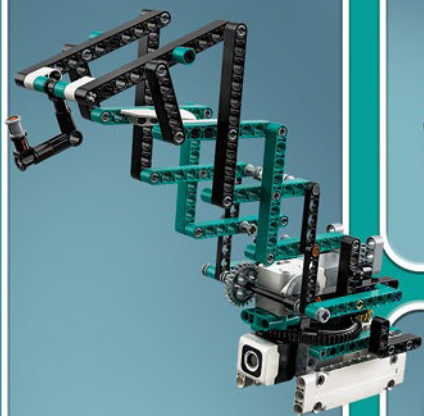

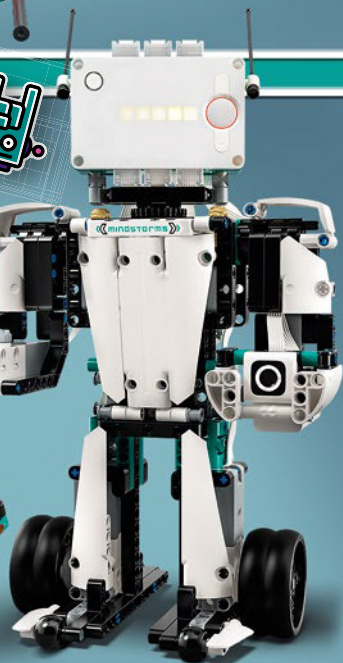
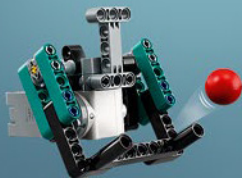

PROGRAMMATION ET CONTRÔLE

AVEC UN PROGRAMME VISUEL ET TEXTUEL

PROGRAMA Y CONTROLA

CON PROGRAMACIÓN VISUAL Y BASADA EN TEXTO

Code & control
With visual and
text-based coding

Mit Code & Steuerung
Mit visueller und
textbasierter Codierung

Programmer et contrôleur
Programmation de visuel
et de texte

Programma e gioca
Programmazione
visiva e testuale

Programa y controla
Con programación visual y
basada en texto

Programa e Comanda
Com programação visual e
baseada em texto

Kódolás és vezérlés
Vizuális és szöveg
alapú kódolással

Programm és vadi
Vizuális és tekstualis
programmésítés lehetősége

编程与控制
可视化编程 +
基于文本的编程



CODE & CONTROL

WITH VISUAL AND
TEXT-BASED CODING



EN

Protect the environment by not disposing of this product with your household waste. Check with your local authority for recycling advice and facilities.

DE

Schützen Sie die Umwelt und entsorgen Sie dieses Produkt nicht mit Ihrem Hausmüll. Informationen zu Recycling-Möglichkeiten erhalten Sie bei den örtlichen Behörden.

FR

Protégez l'environnement : ne jetez pas ce produit avec vos autres déchets ménagers. Contactez les autorités locales pour obtenir des informations sur le recyclage et connaître les points de collecte.

IT

Proteggi l'ambiente! Non smaltire questo prodotto con i rifiuti domestici. Per consulenza sul riciclaggio dei rifiuti e le strutture di riciclaggio, rivolgersi alle proprie autorità locali.

NL

Bescherm het milieu: gooi dit product niet samen met het andere huisvuil weg. Raadpleeg de plaatselijke instanties voor locaties van milieustations en advies over hergebruik.

ES

Proteja el medio ambiente no deshaciéndose de este producto junto con sus residuos domésticos. Solicite asesoramiento e información sobre instalaciones de reciclaje a las autoridades locales.

DA

Beskyt miljøet! Smid ikke dette produkt ud sammen med husholdningsaffaldet. Få vejledning om genbrug og genbrugsstationer hos din kommune.

IS

Stuðlið að umhverfisvernd með því að farga þessari vöru ekki með heimilissorpi. Leiðið upplýsinga um endurvinnslu- og förgunarstaði hjá yfirvöldum á hverjum stað.

FI

Tämä tuote on hävitettävä ympäristöystävällisesti ja erillään muusta talousjätteestä. Tietoa kierrätyksestä ja keräyspisteiden sijainnista saat paikkakuntasi teknisestä virastosta.

SV

Skydda miljön genom att inte kasta denna produkt bland ditt hushållsavfall. Kontakta din kommun för frågor om återvinning och miljöstationer.

NO

Beskytt miljøet. Ikke kast dette produktet i husholdningsavfallet. Kontakt kommunen for veiledning om gjenbruk og miljøstasjoner.

PT

Proteja o ambiente não eliminando este produto com o seu lixo doméstico. Consulte as autoridades locais para informação sobre reciclagem e sistemas de recolha.

EL

Προστατέψτε το περιβάλλον. Μην πετάτε αυτό το προϊόν μαζί με τα συνηθισμένα οικιακά απορρίμματα. Επικοινωνήστε με τις τοπικές αρχές σχετικά με συμβουλές και εγκαταστάσεις ανακύκλωσης.

JA

環境保護のため、本製品は家庭ごみとは別に処分してください。
リサイクルに関する指示や施設については、お住まいの地方自治体にお問い合わせください。

ZH

注意保护环境，请勿将本产品与生活垃圾一起丢弃处理。
请咨询当地相关部门，了解与回收相关的设施与建议。

KO

환경 보호를 위해 이 제품을 생활폐기물과 함께 버리지 마십시오.
재활용 방법 및 시설에 관한 사항은 현지 관계 당국에 문의하십시오.

RU

Позаботьтесь об окружающей среде: не утилизируйте этот продукт вместе с бытовым мусором. Узнайте в органах местного самоуправления правила вторичной переработки и утилизации таких отходов.



PL

Aby chronić środowisko naturalne, nie należy wyrzucać tego produktu wraz z odpadkami z gospodarstwa domowego. W celu uzyskania wskazówek dotyczących recyklingu oraz adresów zakładów należy skontaktować się z lokalnym urzędem.

CZ

Nevyhazujte tento produkt do domácího odpadu, chraňte životní prostředí. Zjistěte si prosím u místních úřadů možnosti recyklace a dostupná zařízení.

SK

Nevyhádzajte tento produkt do domáceho odpadu, chráňte životné prostredie. Zistite si na miestnych úradoch možnosti recyklácie a dostupné zariadenia.

HU

Környezetét óvja, ha ettől a terméktől nem a háztartási hulladékkal együtt válik meg. Érdelklődjék a lakóhelyéhez közel eső hatóságnál az újrahasznosítás módjáról és lehetőségeiről.

UA

Допоможіть захистити довкілля: не утилізуйте цей виріб разом із побутовим сміттям. Вказівки з утилізації та відомості про пункти прийому з'ясуєте в місцевих компетентних органах.

HR

Zaštitite okoliš tako da ovaj proizvod ne odložite u otpad zajedno s kućanskim otpadom. Od lokalnih vlasti zatražite savjet ili informacije o pogonima za recikliranje.

SR

Zaštittite životnu sredinu tako što neћete da odlažete ovaj proizvod sa kuћnim otpadom. Raspitajte se kod lokalnog nadležnog organa o načinu reciklaze i o sabirnom centru.

MK

Zaštittite ja oколinata така што нема да се ослободите од производа са домаћним отпадом. Консултирајте се са локалните власти за да дознаете за советите и објектите за рециклирање.

SL

Zaščitite okolje! Okolje varujte tako, da tega izdelka ne zavržete skupaj z gospodinjiskimi odpadki. Pri krajevni upravi preverite, kakšne možnosti in kateri obrati za recikliranje obstajajo v vaši okolici.

RO

Protejați mediul înconjurător și nu vă debarasați de acest produs împreună cu deșeurile menajere Consultată autoritățile locale pentru îndrumări și facilități de reciclare.

BG

Zaštittite oколната среда и не изхвърляйте този продукт заедно с битовите си отпадъци. Свържете се с местните власти относно съвети и съоръжения за рециклиране.

LV

Lai saudzētu vidi, neizmetiet šo izstrādājumu kopā ar sadzīves atkritumiem. Vērsieties vietējās varas iestādēs, lai noskaidrotu, kur un kā tas nododams pārstrādei.

ET

Keskkonda saate kaitsta nii, et ei kõrvalda seda toodet koos olmejäätmetega. Nõuandeid toote taaskasutusse võtmise ja ümbertöötlemispunktide kohta saate asjaomaselt kohalikult asutuselt.

LT

Saugokite aplinką: nemeskite šio produkto kartu su buitinėmis atliekomis. Atsižvelkite į savo vietos valdžios rekomendacijas dėl pakartotinio panaudojimo ir sąlygas.

TR

Bu ürünü, evsel atklarla birlikte atmayarak çevreyi koruyun. Geri dönüşüm tavsiyeleri ve tesisler hakkında bilgi için yerel yönetimle iletişim kurun.

AR

احم البيئة بعدم التخلص من هذا المنتج مع المخلفات المنزلية. استشر السلطة المحلية لديك للحصول على نصح بخصوص إعادة تدوير المخلفات ومراقفه.

ID

Jagalah lingkungan dengan tidak membuang produk ini bersama sampah rumah tangga Anda. Periksa peraturan pemerintah setempat tentang saran dan fasilitas daur ulang.

MS

Lindungi alam sekitar dengan tidak melupuskan produk ini bersama sisa isi rumah anda. Rujuk pihak berkuasa tempatan anda tentang nasihat dan kemudahan kitar semula.

This device complies with part 15 of the FCC Rules. Operation is subject to the following two conditions:

- (1) This device may not cause harmful interference, and
- (2) this device must accept any interference received, including interference that may cause undesired operation.

NOTE: This equipment has been tested and found to comply with the limits for a Class B digital device, pursuant to part 15 of the FCC Rules. These limits are designed to provide reasonable protection against harmful interference in a residential installation. This equipment generates, uses and can radiate radio frequency energy and, if not installed and used in accordance with the instructions, may cause harmful interference to radio communications. However, there is no guarantee that interference will not occur in a particular installation. If this equipment does cause harmful interference to radio or television reception, which can be determined by turning the equipment off and on, the user is encouraged to try to correct the interference by one or more of the following measures:

- Reorient or relocate the receiving antenna.
- Increase the separation between the equipment and receiver.
- Connect the equipment into an outlet on a circuit different from that to which the receiver is connected.
- Consult the dealer or an experienced radio/TV technician for help.

Caution: changes or modifications not expressly approved by the party responsible for compliance could void the user's authority to operate the equipment.

This device contains licence-exempt transmitter(s)/receiver(s) that comply with Innovation, Science and Economic Development Canada's licence-exempt RSS(s). Operation is subject to the following two conditions:

- (1) This device may not cause interference.
- (2) This device must accept any interference, including interference that may cause undesired operation of the device.

L'émetteur/récepteur exempt de licence contenu dans le présent appareil est conforme aux CNR d'Innovation, Sciences et Développement économique Canada applicables aux appareils radio exempts de licence. L'exploitation est autorisée aux deux conditions suivantes :

- (1) L'appareil ne doit pas produire de brouillage;
- (2) L'appareil doit accepter tout brouillage radioélectrique subi, même si le brouillage est susceptible d'en compromettre le fonctionnement.

CAN ICES-3 (B)/NMB-3(B)

第十二條

經型式認證合格之低功率射頻電機，非經許可，公司、商號或使用者均不得擅自變更頻率、加大功率或變更原設計之特性及功能。

第十四條

低功率射頻電機之使用不得影響飛航安全及干擾合法通信；經發現有干擾現象時，應立即停用，並改善至無干擾時方得繼續使用。前項合法通信，指依電信法規定作業之無線電通信。低功率射頻電機須忍受合法通信或工業、科學及醫療用電波輻射性電機設備之干擾。

La operación de este equipo está sujeta a las siguientes dos condiciones:

- (1) es posible que este equipo o dispositivo no cause interferencia perjudicial y
- (2) este equipo o dispositivo debe aceptar cualquier interferencia, incluyendo la que pueda causar su operación no deseada.

Este equipamento não tem direito à proteção contra interferência prejudicial e não pode causar interferência em sistemas devidamente autorizados.

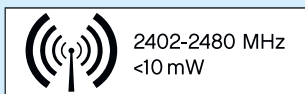

HUB NO.6

EN

The LEGO Group hereby declares that above product/products comply with the essential requirements and other relevant provisions of Directive 2014/53/EU.

Complete declaration on WWW.LEGO.COM

DE

Hiermit erklärt die LEGO Gruppe, dass das oben genannte Produkt/die oben genannten Produkte den notwendigen Anforderungen und weiteren relevanten Bestimmungen der Richtlinie 2014/53/EU entspricht bzw. entsprechen. Vollständige Erklärung auf www.LEGO.com.

FR

Par la présente, le Groupe LEGO déclare que le(s) produit(s) mentionné(s) ci-dessus est/sont conforme(s) aux exigences essentielles et aux autres dispositions pertinentes de la Directive 2014/53/EU. Déclaration complète sur WWW.LEGO.COM

IT

Con la presente, LEGO Group dichiara che il prodotto/prodotti di cui sopra sono conformi ai requisiti essenziali e alle altre disposizioni pertinenti stabiliti dalla Direttiva 2014/53/UE. Dichiarazione completa su WWW.LEGO.COM

NL

De LEGO Groep verklaart bij dezen dat het bovenstaande product/de bovenstaande producten voldoet/voldoen aan de essentiële eisen en overige relevante bepalingen van Richtlijn 2014/53/EU. De volledige verklaring is te vinden op WWW.LEGO.COM

ES

The LEGO Group declara que el producto o los productos anteriores satisfacen los requisitos fundamentales y demás disposiciones correspondientes de la Directiva 2014/53/UE. La declaración completa está disponible en WWW.LEGO.COM

DA

LEGO Koncernen erklærer hermed, at produktet/produkterne nævnt ovenfor opfylder de væsentlige krav og andre relevante bestemmelser i direktiv 2014/53/EU. Komplet erklæring på www.LEGO.dk

IS

LEGO Group lýsir því hér með yfir að ofangreind vara uppfyllir grundvallarkröfur og samræmist öðrum viðeigandi ákvæðum tilskipunar nr. 2014/53/ESB. Yfirlýsinguna í heild er að finna á WWW.LEGO.COM

FI

LEGO Group vakuuttaa täten, että edellä mainittu yksi tai useampi tuote on direktiivin 2014/53/EU oleellisten vaatimusten ja ehtojen mukainen. Täydellinen vaatimustenmukaisuusvakuutus on osoitteessa WWW.LEGO.COM

SV

LEGO Koncernen intygar härmed att ovanstående produkt/produkter uppfyller de väsentliga kraven och andra relevanta bestämmelser i direktiv 2014/53/EU. Fullständig förklaring på WWW.LEGO.COM

NO

LEGO konsernet erklærer herved at ovennevnte produkt/produkter oppfyller de obligatoriske kravene og andre relevante bestemmelser i Europaparlaments- og rådsdirektiv 2014/53/EU. Hele erklæringen ligger på WWW.LEGO.NO

PT

O LEGO Group declara que o/os produto(s) acima mencionado(s) está/estão em conformidade com os requisitos essenciais e outras disposições relevantes da Diretiva 2014/53/UE. Declaração completa em WWW.LEGO.COM

EL

Δια της παρούσης ο Όμιλος LEGO Group δηλώνει ότι το/τα παραπάνω προϊόν/προϊόντα συμμορφώνεται/ονται με τις ουσιαστικές απαιτήσεις και άλλες σχετικές διατάξεις της Οδηγίας 2014/53/ΕΕ. Η πλήρης δήλωση βρίσκεται στο WWW.LEGO.COM

JA

LEGO Group による上記の製品はすべて、2014 年 EU 指令 (2014/53/EU) の基本的な要求事項およびその他の関連既定に準拠しております。準拠宣言の全文はこちら：WWW.LEGO.COM

ZH

乐高集团特此声明，上述产品符合欧盟 2014/53/EU 指令的基本要求和其它有关规定。请访问 WWW.LEGO.COM 网站查看完整声明

KO

레고 그룹은 상기 제품이 2014/53/EU 지침의 필수 요건 및 기타 관련 조항을 준수함을 선언합니다. 자세한 내용은 WWW.LEGO.COM에서 확인할 수 있습니다.

RU

Настоящим LEGO Group заявляет, что указанные выше товары отвечают основополагающим требованиям и иным применимым положениям Директивы 2014/53/EC. Полный текст см. на сайте WWW.LEGO.COM/RU-RU

PL

Grupa LEGO niniejszym oświadcza, że wymienione produkty są zgodne z zasadniczymi wymaganiami oraz innymi właściwymi postanowieniami dyrektywy 2014/53/UE. Pełna treść deklaracji na stronie WWW.LEGO.PL

CZ

LEGO Group tímto prohlašuje, že všechny výše uvedené produkty odpovídají základním požadavkům a všem příslušným ustanovením směrnice 2014/53/EU. Kompletní prohlášení na WWW.LEGO.CZ

SK

LEGO Group týmto vyhlasuje, že hore uvedené produkty zodpovedajú základným požiadavkám a všetkým príslušným ustanoveniam smernice 2014/53/EU. Kompletné prehlásenie na WWW.LEGO.CZ

HU

A LEGO Csoport ezennel kijelenti, hogy a fenti termék/termékek megfelelnek a 2014/53/EU irányelv alapvető követelményeinek és egyéb vonatkozó rendelkezéseinek. A nyilatkozat teljes szövege itt olvasható: WWW.LEGO.COM

UA

LEGO Group заявляє, що цей продукт чи продукти відповідають головним вимогам та іншим відповідним положенням Директиви 2014/53/EU. Повний текст заяви можна переглянути на сайті WWW.LEGO.COM

HR

LEGO Group ovim izjavljuje da su gore navedeni proizvod/proizvodi sukladni bitnim zahtjevima i drugim odgovarajućim odredbama direktive 2014/53/EU. Cjelovita izjava nalazi se na WWW.LEGO.COM

SR

Компанија LEGO Group овим путем изјављује да је/су горенаведени производ/-и усклађен/-и са основним захтевима и другим релевантним одредбама Директиве 2014/53/EU. Комплетну изјаву можете пронаћи на адреси WWW.LEGO.COM

MK

LEGO Group со ова изјавава дека производот/производитите погоре се во согласност со основните барања и другите релевантни одредби на директивата 2014/53/EC. Целосна декларација на WWW.LEGO.COM

SL

LEGO Group izjavlja, da izdelki ustrezajo osnovnim zahtevam in drugim relevantnim določilom Direktive 2014/53/ES. Celotna deklaracija je na spletni strani WWW.LEGO.COM

RO

Grupul LEGO declară prin prezenta că produsul/produsele de mai sus se conformează cerințelor esențiale și altor prevederi relevante ale Directivei 2014/53/UE. Declarația completă pe WWW.LEGO.COM

BG

LEGO Group декларира, че посочените продукти по-горе съответстват на основните изисквания и други съответни разпоредби на Директива 2014/53/EC. Пълна декларация на WWW.LEGO.COM

LV

Ar šo LEGO Group paziņo, ka iepriekšminētais(ie) produkts(i) atbilst Direktīvas 2014/53/ES būtiskajām prasībām un citiem saistītajiem noteikumiem. Pilns deklarācijas teksts pieejams vietnē WWW.LEGO.COM

ET

Käesolevaga teatab LEGO Group, et eespool nimetatud toode/tooted vastavad direktiivi 2014/53/EL olulistele nõuetele ja muudele asjakohastele sätetele. Täielik deklaratsioon on saadaval aadressil WWW.LEGO.COM

LT

Šiuo dokumentu „LEGO Group“ deklaruoja, kad ankščiau nurodytas (-i) produktas (-ai) atitinka svarbiausius reikalavimus ir kitas 2014/53/ES direktyvos sąlygas. Visą deklaraciją rasite WWW.LEGO.COM

TR

LEGO Group işbu belge ile yukarıdaki ürünün/ürünlerin 2014/53/EU sayılı direktifin temel gereksinimlerine ve diğer ilgili hükümlerine uygun olduğunu beyan eder. Beyanın tam metnine WWW.LEGO.COM adresinden ulaşabilirsiniz.

AR

تعلن مجموعة LEGO Group بموجب هذه الوثيقة أن المنتج/المنتجات تتوافق مع المتطلبات الأساسية والأحكام الأخرى ذات الصلة بالتوجيه 2014/53/EU. التصريح كاملاً على الموقع WWW.LEGO.COM

ID

LEGO Group dengan ini menyatakan bahwa produk di atas sesuai dengan persyaratan penting dan ketentuan terkait lainnya dalam Directive 2014/53/EU. Pernyataan selengkapnya tersedia di WWW.LEGO.COM

MS

LEGO Group dengan ini mengumumkan bahawa produk di atas mematuhi keperluan asas dan peruntukan relevan lain dalam Directive 2014/53/EU. Pengisytiharan lengkap di WWW.LEGO.COM



EN

CAUTION: The substitution of firmware in this product with firmware not approved or supplied by the LEGO Group may cause unpredictable product behaviour, including damaged or overheated batteries, overheated element surfaces (e.g. motors or sensors), or other hazards.

DE

ACHTUNG: Der Austausch von Firmware in diesem Produkt durch nicht genehmigte oder mitgelieferte Firmware durch die LEGO Group kann zu unvorhersehbaren Situationen führen, einschließlich beschädigte oder überhitzte Batterien, überhitzte Elementoberflächen (z. B. Motoren oder Fühler), oder anderen Gefahren.

FR

ATTENTION : Toute substitution du microprogramme de ce produit avec un microprogramme non approuvé ou non fourni par le Groupe LEGO peut engendrer certains dangers ou situations imprévisibles, tels que l'endommagement ou la surchauffe des piles ou la surchauffe de certaines surfaces de l'élément (p. ex., moteurs ou capteurs).

IT

AVVERTENZA: la sostituzione del firmware di questo prodotto con un firmware non approvato o non fornito da The LEGO Group può causare condizioni imprevedibili, incluso danni o surriscaldamento delle batterie, surriscaldamento delle superfici degli elementi (per es. motori o sensori) o altri pericoli.

NL

VOORZICHTIG: als je de firmware van dit product vervangt door firmware die niet is goedgekeurd of aangeleverd door de LEGO Groep kan dit onvoorspelbare gevolgen hebben, zoals beschadigde of oververhitte batterijen, oververhitte elementoppervlakken (zoals bij motoren of sensoren) en andere gevaarlijke situaties.

ES

PRECAUCIÓN: La sustitución del firmware de este producto por una versión no autorizada o suministrada por The LEGO Group puede dar lugar a resultados impredecibles, como daños en las pilas o sobrecalentamiento de las mismas, sobrecalentamiento de la superficie de elementos como los motores o sensores, y otras situaciones peligrosas.

DA

ADVARSEL: Udskitfning af firmware i dette produkt med firmware, som ikke er godkendt eller leveret af LEGO Koncernen, kan medføre uforudsigelige forhold, herunder beskadigede eller overophedede batterier, overophedede elementoverflader (f.eks. motorer eller sensorer) eller andre farer.

IS

VARÚÐ: Skipti á fastbúnaði þessarar vöru fyrir fastbúnað sem ekki er samþykktur eða kemur ekki frá The LEGO Group geta valdið ófyrirsjáanlegum aðstæðum, þ.m.t. skemmdum rafhlöðum eða ofhitnun í rafhlöðum, of heitu yfirborði hluta (t.d. mótorá eða skynjara) eða annarri hættu.

FI

VAROITUS: Tämän tuotteen laiteohjelmiston vaihtaminen sellaiseen laiteohjelmistoon, jota LEGO Group ei ole hyväksynyt tai toimittanut voi aiheuttaa ennalta arvaamattomia tilanteita, kuten akkujen ja paristojen vaurioita tai ylikuumentumista, (esim. moottorien ja anturien) pintojen ylikuumentumista tai muita vaaratilanteita.

SV

VAR FÖRSIKTIG: Ersättning av firmware i denna produkt med firmware som inte är godkänd eller tillhandahålls av LEGO Koncernen kan orsaka oförutsägbara tillstånd, inklusive skadade eller överhettade batterier, överhettade elementytor (t.ex. motorer eller givare), eller andra faror.



NO

FORSIKTIG! Hvis fastvaren i dette produktet byttes ut med fastvare som ikke er godkjent av LEGO konsernet, kan det gi uforutsigbare resultater, inkludert batteriskade, overoppheting av batterier, overoppheting av elementoverflater (f.eks. motorer eller sensorer) eller annen fare.

PT

ATENÇÃO: A substituição do firmware neste produto por firmware que não tenha sido aprovado ou fornecido pelo LEGO Group pode causar situações imprevisíveis, incluindo pilhas danificadas ou sobreaquecidas, superfícies de elementos sobreaquecidas (por ex., motores ou sensores), ou outros perigos.

EL

ΠΡΟΣΟΧΗ: Η αντικατάσταση του firmware αυτού του προϊόντος με firmware το οποίο δεν έχει εγκριθεί ή παρασχεθεί από τον όμιλο LEGO Group μπορεί να προκαλέσει απρόβλεπτες συνθήκες, όπως βλάβη ή υπερθέρμανση μπαταριών, υπερθέρμανση των επιφανειών των στοιχείων (π.χ. κινητήρων ή αισθητήρων), ή άλλους κινδύνους.

JA

注意: 本製品のファームウェアを、LEGO Group が承認または供給した以外のファームウェアに交換すると、電池の損傷や加熱、パーツ表面の加熱（例：モーター、センサー）、その他の危険など、不測の事態を引き起こす原因となる可能性があります。

ZH

注意事项: 使用非乐高集团准许或提供的固件替换本产品中的固件，可能会导致不可预知的情况，包括电池损坏或过热、元素表面过热（如电机或传感器）或其它危险。

KO

주의: 레고 그룹에서 승인하거나 제공하지 않은 펌웨어를 이용해 이 제품의 펌웨어를 교체할 경우, 배터리의 손상이나 과열, 장치 표면의 과열(예: 모터 또는 센서) 또는 기타 위험 요소를 포함하여 예측할 수 없는 결과가 유발될 수 있습니다.

RU

ВНИМАНИЕ! Замена встроенного ПО данного изделия на ПО сторонних поставщиков, не одобренное The LEGO Group, может привести к непредсказуемым последствиям, в том числе к повреждению или перегреву аккумуляторных батарей, перегреву поверхностей элементов (например, моторов или датчиков) и иным потенциально опасным ситуациям.

PL

UWAGA: zastąpienie firmowego oprogramowania w tym produkcie oprogramowaniem, które nie zostało zatwierdzone lub dostarczone przez Grupę LEGO, może przynieść nieprzewidywalne skutki, jak uszkodzenie i przegrzanie baterii, przegrzanie elementów powierzchniowych (np. silników lub czujników) oraz innych niebezpiecznych sytuacji.

CZ

POZOR: Přehrání firmwaru v tomto zařízení firmwarem, který nebyl schválen či dodán společností LEGO Group, může způsobit nepředvídatelné okolnosti, včetně poškození nebo přehřátí baterií, přehřátí povrchu zařízení a jeho částí (např. motorů nebo senzorů), nebo jiná rizika.

SK

VAROVANIE: Nahradenie firmvéru v tomto produkte firmvérom, ktorý neschválila alebo nedodala spoločnosť LEGO Group, môže spôsobiť nepredvídateľné podmienky vrátane poškodenia alebo prehriatia batérií, prehriatia povrchov prvkov (napr. motorov alebo snímačov) alebo iných rizík.

HU

VIGYÁZAT! Ha ennek a terméknek a firmware szoftverét nem jóváhagyott vagy nem a LEGO Csoport által adott firmware-re cserélik ki, akkor ez kiszámíthatatlan állapotokat, többek között az akkumulátor károsodását vagy túlmelegedését, az alkotóelemek (pl. motorok vagy érzékelők) felületének túlmelegedését, vagy más veszélyes helyzeteket okozhat.



UA

ЗАСТЕРЕЖЕННЯ: Заміна мікропрограми продукту на мікропрограми сторонніх виробників, не схвалені компанією The LEGO Group, може спричинити непередбачувані наслідки, зокрема пошкодження чи перегрівання батарейок, перегрівання зовнішньої поверхні деталей (наприклад, двигунів чи датчиків) та інші небезпечні ситуації.

HR

OPREZ: Zamjena firmvera u ovom proizvodu firmverom koji nije odobrio ili isporučio LEGO Group može dovesti do nepredvidljivih stanja, uključujući oštećenje ili pregrijavanje baterija, pregrijavanje površina elementa (npr. motora ili senzora) ili drugih opasnosti.

SR

OPREZ: Zamena sistemskog softvera u ovom proizvodu sistemskim softverom koji nije odobrila ili isporučila kompanija The LEGO Group može da dovede do nepredvidljivih uslova, uključujući oštećenje ili pregrejane baterije, pregrejane površine elemenata (npr. motora ili senzora) i drugih opasnosti.

MK

ВНИМАНИЕ: Замената на системскиот софтвер во овој производ со системски софтвер којшто не е одобрен или снабден од страна на LEGO Group може да предизвика непредвидливи услови, вклучувајќи оштетени или прегреани батерији, прегреани површини на елементите (нр. на моторите или сензорите), како и други опасности.

SL

POZOR: Zamenjava strojne programske opreme tega izdelka s strojno programsko opremo, ki je ni odobrila ali dobavila skupina The LEGO Group, lahko povzroči nepredvidljive pogoje, vključno s poškodovanjem ali pregrevanjem baterij, pregrevanjem površin elementov (npr. motorjev ali senzorjev) in druge nevarnosti.

RO

ATENȚIE: Înlocuirea firmware-ului din acest produs cu un firmware neautorizat sau nefurnizat de The LEGO Group poate cauza situații imprevizibile, inclusiv deteriorarea sau supraîncălzirea bateriilor, supraîncălzirea suprafețelor (de ex. la motoare sau senzori), sau alte pericole.

BG

ВНИМАНИЕ: Замяната на фърмуера в този продукт с фърмуер, който не е одобрен или предоставен от LEGO Group, може да доведе до непредсказуеми условия, включително повреда или прегряване на батериите, прегряване на повърхностите на елементите (напр. двигатели или сензори), или до други опасности.

LV

UZMANĪBU! Aizstājot šajā produktā iekļauto aparātprogrammatūru ar tādu aparātprogrammatūru, ko nav apstiprinājis vai piegādājis LEGO Group, var rasties iepriekš neparedzami apstākļi, tostarp akumulatoru bojājums vai pārkaršana, elementu vīrsmu (piemēram, motoru vai sensoru) pārkaršana vai citi bīstami apstākļi.

ET

ETTEVAATUST! Selle toote püsivara asendamine püsivaraga, mis pole LEGO Groupi poolt heaks kiidetud või tarnitud, võib põhjustada ettearvatuid olukordi, sealhulgas kahjustatud või ülekuumenenud patareisisid, ülekuumenenud elementide pindu (nt mootorid või andurid) või muid ohte.

LT

ATSARGIAI! Šio gaminio programinės aparatinės įrangos pakeitimas LEGO Group nepatvirtinta arba netiekiamo programine aparatine įranga gali lemti nenumatytas pasekmes, pvz., gali sugesti arba perkaisti baterijos, perkaisti komponentų (pvz., variklių arba jutiklių) paviršiai arba kilti kitų pavojų.

TR



UYARI: Bu üründeki aygıt yazılımının LEGO Group tarafından onaylanmamış ya da sağlanmamış aygıt yazılımıyla değiştirilmesi, pillerin hasar görmesi ya da aşırı ısınması, eleman yüzeylerinin aşırı ısınması (örn. motorlar veya sensörler) ya da başka tehlikeler dahil öngörülemez koşullara neden olabilir.

AR

تنبيه: قد يتسبب استبدال البرنامج الثابت في هذا المنتج ببرنامح ثابت لم تصممه مجموعة LEGO Group أو توفره إلى ظهور حالات غير متوقعة. بما في ذلك تلف البطاريات أو زيادة سخونتها. أو زيادة سخونة أسطح المكونات (مثل المحركات أو المستشعرات)، أو غيرها من الأخطار.

ID

HATI-HATI: Mengganti firmware dalam produk ini dengan firmware yang belum disetujui atau tidak dipasok oleh LEGO Group dapat mengakibatkan kondisi yang tak terduga, seperti baterai rusak atau kepanasan, permukaan elemen (misalnya motor atau sensor) kepanasan, atau bahaya lainnya.

MS

PERINGATAN: Penggantian perisian tegar dalam produk ini dengan perisian tegar yang tidak diluluskan atau dibekalkan oleh The LEGO Group mungkin mengakibatkan keadaan luar jangkaan, termasuk kerosakan bateri atau bateri terlampau panas, permukaan elemen terlampau panas (seperti motor atau sensor), atau bahaya lain.

The toy is only to be connected to Class II equipment bearing the following symbol

Das Spielzeug darf nur mit Geräten der Klasse II verbunden werden, die mit dem folgenden Symbol gekennzeichnet sind:

Ce jouet doit être connecté uniquement à un équipement de Classe II comportant le symbole suivant :

Il giocattolo deve essere collegato solo ad apparecchiature di Classe 2 recanti il seguente simbolo

Het speelgoed mag alleen worden aangesloten op Klasse II apparatuur met het volgende symbool

El juguete sólo debe conectarse a un equipo de Clase II con el siguiente símbolo

Legetøj må kun tilsluttes klasse II-udstyr med følgende symbol

Petta leikfang má aðeins tengja við búnað í undirflokki II sem merktur er með eftirfarandi tákn

LeLun saa kytkeä ainoastaan luokan 2 varustukseen, jossa on seuraava symboli

Leksaken får endast anslutas till klass II-utrustning märkt med denna symbol

Leketøy skal kun tilkobles klasse II-utstyr merket med følgende symbol

O brinquedo pode apenas ser ligado a equipamentos da Classe II em que figure o seguinte símbolo

Το παιχνίδι συνδέεται μόνο με εξοπλισμό Κλάσης II που φέρει το ακόλουθο σύμβολο

本製品は、以下の記号が記載されたクラス II 機器にのみ接続してください

此玩具仅能连接至带有以下标识的 II 类设备

이 장난감은 다음과 같은 기호가 있는 클래스 II 기기에만 연결할 수 있습니다.

Игрушка подсоединяется только к оборудованию класса II, на котором указан следующий символ

Zabawka może być podłączana wyłącznie do urządzeń klasy II oznaczonych następującym symbolem

Hračku lze připojit pouze k zařízení Class II označenému následujícím symbolem.

Hračku možno pripojiť len k zariadeniu Class II označenému nasledujúcim symbolom.

A játéket csak olyan Class II készülékhez szabad csatlakoztatni, mely el van látva az alábbi jelzéssel

Играшку слід підключати лише до устаткування класу II, на якому зображено такий символ:

Igračka se smije povezati samo s opremom Klase II na kojoj se nalazi sljedeći simbol

Играчка сме да се споји само са опремом класе II која има следећи симбол

Играчката смее да се поврзува само со опрема од класа II што го носи следниот симбол

To igračo smete priključiti le na opremo Razreda II z naslednjjo oznako:

Jucária se conectează numai la echipamente de Clasa II purtând următorul simbol

Тази играчка трябва да бъде свързвана единствено с устройствата Клас 2, носещи следния символ

Rotājlietu drīkst savienot tikai ar II. klases iekārtām, uz kurām ir šāds simbols

Mänguasja tohib ühendada ainult II klassi seadmega, millel on järgmine sümbol

Zaislas gali būti jungiamas tik prie II klasės įrenginių, ant kurių pavaižduotas šis simbolis

Bu oyuncak sadece aşağıdaki simgeyi taşıyan 2. Sınıf ekipmana (topraklama gerektirmeyen) bağlanabilir.

لا يتم توصيل اللعبة إلا بمعدات الفئة الثانية التي تحمل الرمز التالي

Mainan ini hanya boleh dihubungkan ke perlangkapan Kelas II yang dilengkapkan simbol berikut

Alat mainan hendaklah disambungkan kepada peralatan Kelas II yang mempunyai simbol berikut



EN Please retain the leaflet as it contains important information
 DE Die Broschüre bitte aufbewahren, sie enthält wichtige Informationen
 FR Veuillez conserver le dépliant car il contient des informations importantes
 IT Conserva l'opuscolo in quanto contiene informazioni importanti
 NL Bewaar a.u.b. de folder: die bevat belangrijke informatie
 ES Conserve el folleto; contiene información importante
 DA Gem hæftet, da det indeholder vigtige oplysninger
 IS Geymið bæklinginn þar sem hann inniheldur mikilvægar upplýsingar
 FI Säilytä esite, koska se sisältää tärkeää tietoa
 SV Spara broschyren eftersom den innehåller viktig information
 NO Heftet inneholder viktig informasjon og skal beholdes
 PT Por favor guarde o folheto, pois contém informação importante
 EL Κρατήστε το φυλλάδιο γιατί περιέχει σημαντικές πληροφορίες
 JA 説明書には重要な情報が含まれていますので保管しておいてください
 ZH 本说明书包含重要信息，请务必妥善保管
 KO 중요한 정보가 담겨있으므로 리플릿을 보관해두세요
 RU Пожалуйста, сохраните упаковку, поскольку она содержит важную информацию
 PL Prosimy zachować ulotkę, ponieważ zawiera ona ważne informacje
 CZ Ponechte si prosím leták, neboť obsahuje důležité informace
 SK Ponechajte si prosím leták, pretože obsahuje dôležité informácie
 HU Kérjük, őrizze meg a szórólapot, mert fontos tudnivalókat tartalmaz
 UA Будь ласка, зберігайте упаковку, оскільки вона містить важливу інформацію
 HR Spremite letak jer sadrži važne obavijesti
 SR Молимо да сачувате упутство јер се у њему налазе важне информације
 MK Чувајте ја брошурата бидејќи содржи важни информации
 SL Prosimó, da brošurico shranite, saj so v njej pomembne informacije
 RO Vă rugăm să păstrați broșura intrucât conține informații importante
 BG Запазете листовката, тъй като вътре има ценна информация
 LV Lūdzu, saglabājiet bukletu, jo uz tā ir norādīta svarīga informācija
 ET Hoidke infoleht alles, sest sellele on märgitud oluline teave
 LT Įšaukite informacinį lapelį, nes ant jos pateikiama svarbi informacija
 TR Önemli bilgiler içerdüğinden dolayı lütfen broşürü saklayın
 ID الرجا الاحتفاظ بهذه النشرة لاحتوائها على معلومات هامة
 AR Harap simpan lembaran ini karena berisi informasi penting
 MS Sila simpan lembar maklumat kerana ia mengandungi maklumat penting

LEGO System A/S
 Aastvej 1
 DK-7190 Billund

EN CAUTION: Risk of explosion if the battery is replaced by an incorrect type.
 DE ACHTUNG: Es besteht Explosionsgefahr, wenn die Batterie durch einen ungeeigneten Batterietyp ersetzt wird.
 FR ATTENTION : Risque d'explosion si la batterie est remplacée par un modèle incompatible.
 IT ATTENZIONE: rischio di esplosione se la batteria è sostituita con una di tipo errato.
 NL VOORZICHTIG: Explosiegevaar indien de batterij wordt vervangen door een onjuist type.
 ES PRECAUCIÓN: Sustituir la batería por otra de tipo incorrecto representa un riesgo de explosión.
 DA ADVARSEL: Der er risiko for eksplosion, hvis batteriet udskiftes med en forkert type.
 IS VARÚÐ: Hætta á sprengingu ef raflöðunni er skipt út fyrir raflöðu af rangri gerð.
 FI VAROITUS: Räjähdyksvaara, jos pariston tilalle vaihdetaan väärän tyyppinen paristo.
 SV VARNING: Explosionsrisk om batteriet byts ut mot ett batteri av fel typ.
 NO FORSKTIG: Kan eksplodere hvis batteriet skiftes ut med feil type batteri.
 PT ATENÇÃO: Risco de explosão se as pilhas forem substituídas por um tipo incorreto.

- EL ΠΡΟΣΟΧΗ: Κίνδυνος έκρηξης εάν η μπαταρία αντικατασταθεί με μια άλλη λανθασμένου τύπου.
- JA 注意: 誤った種類の電池を挿入すると爆発する恐れがあります。
- ZH 注意事项: 如果所更换的电池类型不正确, 则存在爆炸的风险。
- KO 주의: 출고 시 규격 이외의 배터리로 교체할 경우 폭발의 위험이 있습니다.
- RU ВНИМАНИЕ! Установка элемента питания неправильного типа может привести к его взрыву.
- PL UWAGA: Zastosowanie nieprawidłowego typu baterii stwarza zagrożenie wybuchem.
- CZ POZOR: V případě nahrazení baterie nesprávným typem hrozí riziko výbuchu.
- SK VAROVANIE: Ak batériu nahradíte nesprávnym typom, hrozí riziko výbuchu.
- HU VIGYÁZAT! Robbanásveszély, ha az akkumulátort nem megfelelő típusúra cserélik.
- UA ОБЕРЕЖНО! Якщо вставити невідповідний тип батарейки, може статися вибух.
- HR OPREZ: Opasnost od eksplozije ako se baterija zamijeni vrstom koja nije propisana.
- SR ОПРЕЗ: Опасност од експлозије ако се батерија замени неодговарајућом врстом.
- MK ВНИМАНИЕ! Има ризик од експлозија, ако батеријата е заменета со погрешен тип.
- SL POZOR: Če vstavite baterijo napačnega tipa, tvegate, da bo eksplodirala.
- RO ATENȚIE: risc de explozie dacă bateria este înlocuită cu una de un tip incorect.
- BG ВНИМАНИЕ: Има риск от експлозия, ако батерията бъде заменена с такава от неправилен тип.
- LV UZMANĪBU! Ja baterija tiek nomainīta ar nepareiza tipa bateriju, pastāv sprādziena risks.
- ET ETTEVAATUST! Plahvatusoht, kui patarei asendatakse vale tüüpi patareiga.
- LT ATSARGIAI! Įstačius netinkamo tipo elementą, gali kilti sprogimo pavojus.
- TR UYARI: Yanlış türde pil kullanılırsa patlama riski bulunur.
- AR تنبيه: خطر الانفجار في حالة استبدال البطارية بنوع غير صحيح
- ID HATI-HATI: Risiko ledakan dapat timbul jika baterai diganti dengan jenis yang berbeda.
- MS PERINGATAN: Risiko letupan jika bateri ditukarkan dengan jenis bateri yang salah.
- EN Rechargeable batteries must be recharged using the correct battery charger under the supervision of an adult.
- DE Wiederaufladbare Batterien sollten mit einem geeigneten Ladegerät aufgeladen werden – unter der Aufsicht eines Erwachsenen.
- FR Les piles rechargeables doivent être rechargées en utilisant un chargeur de piles adéquat et sous la surveillance d'un adulte.
- IT Le batterie ricaricabili vanno ricaricate in un caricabatterie di tipo idoneo e con la supervisione di un adulto.
- NL Opladbare batterijen moeten worden opgeladen in de correcte oplader onder toezicht van een volwassene.
- ES La carga de pilas recargables debe tener lugar empleando un cargador apropiado y bajo la supervisión de un adulto.
- DA Genopladelige batterier skal genoplades ved hjælp af den korrekte batterioplader under overvågning af en voksen.
- IS Þegar hleðsluráflöðurnar eru endurhlaðnar verður að nota rétt hleðslutæki, undir eftirliti fullorðins einstaklings.
- FI Ladattavat paristot on ladattava oikeanlaisella laturilla aikuisen valvonnassa.
- SV Laddningsbara batterier måste laddas med rätt slags batteriladdare och under en vuxens överinseende.
- NO Oppladbare batterier skal lades opp med riktig batterilader, under overoppsyn av en voksen.
- PT As pilhas recarregáveis devem ser recarregadas com o carregador de pilhas correto e sob supervisão de um adulto.
- EL Επαναφορτιζόμενες μπαταρίες πρέπει να επαναφορτίζονται χρησιμοποιώντας το σωστό φορτιστή μπαταριών υπό την επίβλεψη ενηλίκου.

- JA 充電式電池は、保護者に見てもらった上で適切な充電器を使って充電してください。
- ZH 如果使用充电电池，务必在成人监护下使用正确的电池充电器进行充电。
- KO 어른의 감독에 따라 지정된 충전기에 충전지를 충전해야 합니다.
- RU Аккумуляторные элементы питания должны подзаряжаться в соответствующем зарядном устройстве под наблюдением взрослого.
- PL Baterie akumulatorowe należy ładować w odpowiedniej ładowarce pod nadzorem osoby dorosłej.
- CZ Nabíjeitelné baterie musí být nabity ve vhodné nabíječe pod dohledem dospělé osoby.
- SK Nabíjateľné batérie sa musia nabíjať vo vhodnej nabíjačke pod dozorom dospelej osoby.
- HU Az akkumulátorokat csak a megfelelő akkumulátor-töltővel szabad feltölteni, felnőtt felügyelete mellett.
- UA Акумуляторні батарейки повинні заряджатись у відповідному зарядному приладі під наглядом дорослого.
- HR Akumulatorske se baterije moraju puniti uz pomoć propisanog punjača i uz nadzor odrasle osobe.
- SR Батерије на пуњење се морају пунити одговарајућим пуњачем под надзором одраслог лица.
- MK Батериите на полнење мора да се полнат со соодветниот полнач под надзор на возрастно лице.
- SL Akumulatorske baterije je treba polniti s pravim polnilnikom pod nadzorom odrasle osebe.
- RO Bateriile reîncărcabile trebuie reîncărcate utilizând încărcătorul corect sub supravegherea unui adult.
- BG Акумуляторните батерии трябва да се зареждат с подходящо зареждащо устройство под надзора на възрастни.
- LV Uzlādējumu bateriju lādēšanai izmantojiet atbilstošu bateriju lādētāju; uzlāde jāveic pieaugušo uzraudzībā.
- ET Akusid tuleb laadida ainult neile ettenähtud akulaadija abil täiskasvanu järelvalve all.
- LT Elementus galima įkrauti tik tinkamu krovikliu ir prižiūrint suaugusiesiems.
- TR Şarj edilebilen pilleri doğru pil şarj aletini kullanarak, bir yetişkinin denetiminde şarj edin.
- AR يجب إعادة شحن البطاريات القابلة لإعادة الشحن باستخدام شاحن البطاريات المناسب وذلك تحت إشراف شخص بالغ.
- ID Baterai isi ulang harus diisi ulang dengan charger baterai yang sesuai dan di bawah pengawasan orang dewasa.
- MS Bateri yang boleh dicaskan semula perlu dicas semula dengan menggunakan pengecas bateri yang betul bawah pengawasan orang dewasa.



EN

Important information: Only use a high-quality power adaptor, PC or laptop for charging the rechargeable battery. Output 5V DC, 500-1500mA. Use the supplied LEGO® USB cable. How to charge the battery: Charge the battery fully the first time it is used. The battery can be charged when inserted in Hub No. 6. Connect the LEGO USB cable to a power source. The charging light will turn red when the power source is connected. The charging light will turn green when the battery is fully charged. Charging time for the battery is up to six hours. Hub No. 6 can be used during charging, but this will increase the charging time. If the battery is fully discharged and Hub No. 6 cannot be turned on when the power source is connected, the battery will need up to one hour's charging time before Hub No. 6 can be turned on. Warning! Do not dispose of your battery by incineration. Dispose of the battery in accordance with the current legislation in your country. Do not short-circuit the battery. Do not damage the battery. Do not dispose of in fire. Never use a damaged battery.

DE

Wichtige Hinweise: Bitte verwenden Sie zum Aufladen des Akkus ausschließlich einen hochwertigen Netzadapter, PC oder Laptop. Ausgang 5 V Gleichspannung, 500 bis 1500 mA. Verwenden Sie das beiliegende LEGO® USB-Kabel. Aufladen des Akkus: Vor dem ersten Einsatz sollte der Akku vollständig aufgeladen werden. Der Akku lässt sich laden, wenn er in Hub Nr. 6 eingesetzt ist. Schließen Sie das LEGO USB-Kabel an eine Stromquelle an. Bei angeschlossener Stromquelle leuchtet die Ladeleuchte rot. Wenn der Akku vollständig aufgeladen ist, leuchtet die Ladeleuchte grün. Die Ladezeit beträgt bis zu sechs Stunden. Der Hub Nr. 6 kann während des Aufladens verwendet werden. Dies verlängert jedoch die Ladezeit. Wenn der Akku vollständig entladen ist und Hub Nr. 6 nicht eingeschaltet werden kann, wenn eine Stromquelle angeschlossen ist, muss der Akku zunächst mindestens eine Stunde aufgeladen werden, bevor Hub Nr. 6 erneut eingeschaltet werden kann. Achtung! Akkus dürfen niemals durch Verbrennen entsorgt werden. Entsorgen Sie den Akku gemäß den in Ihrem Land geltenden gesetzlichen Bestimmungen. Nicht kurzschließen. Nicht beschädigen. Nicht ins Feuer werfen. Verwenden Sie niemals einen beschädigten Akku.

FR

Information importante : Utilisez uniquement un adaptateur d'alimentation de haute qualité, un PC ou un ordinateur portable pour recharger la pile. Puissance 5 V CC, 500-1 500 mA. Utilisez le câble USB LEGO® fourni. Comment charger la pile : Chargez la pile totalement lors de sa première utilisation. Il est possible de charger la pile lorsque celle-ci est insérée dans le hub n° 6. Branchez le câble USB LEGO sur une source d'alimentation. Le voyant de charge s'allume alors

en rouge. Le voyant de charge passe au vert une fois la pile entièrement chargée. Le chargement de la pile dure environ six heures. Le hub n° 6 peut être utilisé pendant le chargement, mais celui-ci dure alors plus longtemps. Si la pile est totalement déchargée et que le hub n° 6 ne peut pas être allumé lorsque la source d'alimentation est connectée, la pile devra être chargée pendant environ une heure avant que le hub n° 6 ne puisse être allumé. Attention ! Ne détruisez pas la pile en l'incinérant. Jetez la pile en respectant la législation en vigueur dans votre pays. Ne court-circuitez pas la pile. N'abîmez pas la pile. Ne la jetez pas dans le feu. N'utilisez jamais une pile endommagée.

IT

Informazioni importanti: per ricaricare la batteria, utilizzare solo un trasformatore, un PC o un laptop di alta qualità. Potenza 5 V CC, 500-1500 mA. Utilizzare il cavo USB LEGO® in dotazione. Come caricare la batteria: caricare completamente la batteria la prima volta che viene usata. La batteria può essere caricata quando viene inserita nell'Hub n. 6. Collegare il cavo USB LEGO all'alimentazione elettrica. La spia di ricarica si illuminerà in rosso quando la l'alimentazione elettrica viene collegata. La spia di ricarica si illuminerà in verde quando la batteria è completamente carica. Il tempo di caricamento della batteria è all'incirca di sei ore. L'Hub N. 6 può essere usato durante il caricamento, ma ciò prolungherà i tempi di ricarica. Se la batteria è completamente scarica e l'Hub N. 6 non può essere acceso con l'alimentatore collegato, la batteria deve essere caricata per almeno un'ora prima che l'Hub N. 6 possa essere acceso. Attenzione! Non smaltire la batteria per incenerimento. Smaltire la batteria conformemente alle leggi in vigore nel proprio paese. Non mandare la batteria in cortocircuito. Non danneggiare la batteria. Non gettare nel fuoco. Non utilizzare mai una batteria danneggiata.

NL

Belangrijke informatie: Gebruik alleen een kwalitatief hoogwaardige voedingsadapter, pc of laptop voor het opladen van de oplaadbare batterij. Uitgangsvermogen 5V gelijkstroom, 500-1500 mA. Gebruik de meegeleverde LEGO® USB-kabel. De batterij opladen: Laad de batterij de eerste keer dat hij gebruikt wordt helemaal op. De batterij kan worden opgeladen door deze in Hub 6 te plaatsen. Sluit de LEGO USB-kabel aan op een voeding. Het oplaadlichtje wordt rood wanneer de kabel op de voeding is aangesloten. Het oplaadlichtje wordt groen wanneer de batterij volledig is opgeladen. Opladen van de batterij kan tot 6 uur duren. Hub 6 kan tijdens het opladen worden gebruikt, maar dan wordt de oplaaduur verlengd. Als de batterij helemaal leeg is en Hub 6 daarom niet kan worden aangezet wanneer de voeding is aangesloten, moet de batterij een uur lang worden opgeladen voordat

Hub 6 kan worden aangezet. Waarschuwing! Leg de batterij nooit bij afval voor verbranding. Lever de batterijen af volgens de geldende bepalingen in land van gebruik. Vermijd kortsluiten van de batterijen. Beschadig de batterij niet. Gooi de batterij niet in het vuur. Gebruik nooit beschadigde batterijen.

ES

Información importante: Use solo un adaptador de corriente de buena calidad o un equipo de sobremesa o portátil para cargar la batería recargable. Salida: 5 V DC, 500-1500 mA. Use el cable USB LEGO® suministrado. Cómo cargar la batería: Cargue la batería completamente antes de usarla por primera vez. La batería se puede cargar mientras permanece insertada en el Hub 6. Conecte el cable USB LEGO a una fuente de alimentación. La luz de carga se iluminará en rojo al conectar la fuente de alimentación. La luz de carga se iluminará en verde cuando la batería esté completamente cargada. La batería puede tardar hasta seis horas en cargarse. El Hub 6 se puede usar durante la carga, aunque se prolongará el tiempo de carga. Si la batería está completamente descargada y el Hub 6 no se puede encender al conectar la fuente de alimentación, puede que sea necesario mantener la batería en carga durante una hora antes de que sea posible encender el Hub 6. ¡Advertencia! No elimine la batería por incineración. La eliminación de la batería debe tener lugar de acuerdo con la legislación nacional vigente. No cortocircuite la batería. No dañe la batería. No la elimine arrojándola al fuego. No use esta ni ninguna otra batería si está dañada.

DA

Vigtig information: Brug kun en adapter af høj kvalitet eller en bærbart eller stationær pc til at oplade det genopladelige batteri. Effekt: 5 V DC, 500-1500 mA. Brug det medfølgende LEGO® USB-kabel. Sådan oplades batteriet: Oplad batteriet helt, inden det skal bruges første gang. Batteriet kan oplades, når det er sat i hub nr. 6. Tilslut LEGO USB-kablet til en strømforsyning. Opladningsindikatoren lyser rød, når strømforsyningen er tilsluttet. Opladningsindikatoren lyser grøn, når batteriet er fuldt opladet. Det tager op til seks timer at oplade batteriet. Hub nr. 6 kan bruges, mens batteriet oplades, men det vil forlænge opladningstiden. Hvis batteriet er helt fladt, og hub nr. 6 ikke kan tændes, når strømforsyningen er tilsluttet, skal batteriet oplades i op til én time, før det bliver muligt at tænde hub nr. 6. Advarsel! Batteriet må ikke bortskaffes ved forbrænding. Bortskaf batteriet i overensstemmelse med gældende lovgivning. Undgå at kortslutte batteriet. Undgå at beskadige batteriet. Bortskaf ikke batteriet ved at kaste det ind i ild. Brug aldrig et beskadiget batteri.

IS

Mikilvægar upplýsingar: Notið aðeins hágæða straumbreyti, PC-tölu eða fartölu til að hlæða hléðslurafhlöðuna. Úttak 5V DC, 500-1500 mA. Notið meðfylgjandi LEGO® USB-snúru. Hvernig á að hlæða rafhlöðuna: Áður en rafhláðan er notuð í fyrsta skipti skal fullhlæða hana. Hægt er að hlæða rafhlöðuna með því að stinga henni inn í Hub nr. 6. Tengið LEGO USB-snúrana við afgjafa. Hleðsluljósíð verður rautt þegar afgjafinn er tengdur. Hleðsluljósíð verður grænt þegar rafhláðan er fullhláðin. Það tekur allt að sex klukkustundir að fullhlæða rafhlöðuna. Hægt er að nota Hub nr. 6 meðan á hleðslu stendur en þá lengist hleðslutíminn. Ef rafhláðan tæmist að fullu og ekki kviknar á Hub Nr. 6 þegar afgjafinn er tengdur þarf að hlæða rafhlöðuna í allt að eina klukkustund áður en hægt er að kvækja á Hub Nr. 6. Viðvörðun! Fargið rafhlöðunni ekki í sorpbrennslu. Fargið rafhlöðunni í samræmi við gildandi lög í ykkar landi. Valdið ekki skammhlaupi í rafhlöðunni. Valdið ekki skemmdum á rafhlöðunni. Rafhlöðunni má ekki farga með brennslu. Notið áður ekki skemmda rafhlöðu.

FI

Tärkeää tietoa: Käytä vain korkealaatuista virtalähdettä, PC-tietokonetta tai kannettavaa tietokonetta ladattavan akun lataamiseen. Teho 5 V DC, 500–1 500 mA. Käytä toimitussisäلتööön kuuluvaa LEGO® USB-kaapelia. Akun lataaminen: Lataa akku täyteen ennen ensimmäistä käyttökertaa. Akku voidaan ladata, kun se on asetettu keskitimeen nro 6. Liitä LEGO USB-kaapeli virtalähteeseen. Latauksen merkkivalo muuttuu punaiseksi, kun virtalähde on liitetty. Latauksen merkkivalo muuttuu vihreäksi, kun akku on ladattu täyteen. Akun latausaika on korkeintaan 6 tuntia. Keskitintä nro 6 voidaan käyttää latauksen aikana, mutta latausaika on tällöin pitempi. Jos akku on täysin tyhjä eikä keskitintä nro 6 voi kytkeä päälle, vaikka se on kytketty virtalähteeseen, akku on ladattava vielä korkeintaan tunti, ennen kuin keskitin nro 6 voidaan käynnistää. Varoitusta! Älä hävittä akku polttamalla. Toimita akku paikallisten jätehuoltomääräysten mukaiseen keräyspisteeseen. Älä aiheuta oikosulkuu akun napojen avulla. Älä vahingoita akku. Älä hävittä akku avotuleen. Älä koskaan käytä vaurioitunutta akku.

SV

Viktig information: Använd endast en högkvalitativ laddare, PC eller laptop för att ladda det laddningsbara batteriet. Uteffekt 5 V DC, 500–1 500 mA. Använd den medföljande LEGO® USB-kabeln. Så här laddar du batteriet: Ladda batteriet helt första gången det används. Batteriet kan laddas när det sitter i hub nummer 6. Anslut LEGO USB-kabeln till en strömkälla. Lampan lyser rött när strömkällan är ansluten. Lampan lyser grönt när batteriet är fulladdat. Laddningen tar upp till sex timmar. Hubb nummer 6 kan användas när batteriet laddas, men då tar laddningen längre tid. Om batteriet är helt urladdat och hubb nummer 6

inte kan sättas på när strömkällan är ansluten behöver batteriet laddas i upp till en timme innan hubb nummer 6 kan sättas på. Varning! Får ej brännas. Följ gällande bestämmelser vid kasserings av batteriet. Kortslut inte batteriet. Skada inte batteriet. Släng inte batteriet i öppen eld. Använd aldrig ett skadat batteri.

NO

Viktig informasjon Bruk kun strømadapter, PC eller bærbær datamaskin av høy kvalitet til lading av det oppladbare batteriet. Uteffekt 5 VDC, 500–1500 mA. Bruk den medfølgende LEGO® USB-kabelen. Slik lader du batteriet: Fullad batteriet første gang det brukes. Batteriet kan lades mens det er plassert i hub nr. 6. Koble LEGO USB-kabelen til en strømkilde. Ladelyset lyser rødt når strømkilden kobles til. Ladelyset blir grønt når batteriet er fulladet. Det tar inntil seks timer å lade batteriet. Hub nr. 6 kan brukes under lading, men det gjør at ladetiden forlenges. Hvis batteriet er helt utladet, og det ikke er mulig å slå på hub nr. 6 med strømkilden tilkoblet, må batteriet lades i opptil én time før hub nr. 6 kan slås på. Advarsel! Ikke brenn batteriet. Batteriet skal avhendes i overensstemmelse med gjeldende, nasjonal lovgivning. Ikke kortslett batteriet. Ikke skad batteriet. Ikke kast batteriet på åpen ild. Bruk aldri skadde batterier.

PT

Informação importante: Use apenas um adaptador de energia de alta qualidade, PC ou portátil para carregar a bateria recarregável. Saída 5V DC, 500-1500 mA. Use o cabo USB LEGO® fornecido. Como carregar a bateria: Carregue a bateria por completo a primeira vez que esta é usada. A bateria pode ser carregada quando inserida no hub nº. 6. Ligue o cabo USB LEGO a uma fonte de energia. A luz de carga ficará vermelha quando a fonte de energia estiver ligada. A luz de carga ficará verde quando a bateria estiver completamente carregada. O tempo de carregamento da bateria pode ir até seis horas. O hub nº. 6 pode ser usado durante o período de carregamento, mas isto aumentará o tempo de carregamento. Se a bateria estiver totalmente descarregada e o hub nº. 6 não puder ser ligado quando a fonte de energia é ligada, a bateria necessitará de uma hora de carregamento antes que o hub nº. 6 possa ser ligado. Atenção! Não elimine a bateria por incineração. Elimine a bateria de acordo com a legislação em vigor no seu país. Não deixe a bateria entrar em curto-circuito. Não danifique a bateria. Não eliminar no fogo. Nunca use uma bateria danificada.

EL

Σημαντικές πληροφορίες: Χρησιμοποιείτε μόνο ένα τροφοδοτικό, PC ή laptop υψηλής ποιότητας για τη φόρτιση της επαναφορτιζόμενης μπαταρίας. Ισχύς εξόδου 5V DC, 500-1500mA. Χρησιμοποιήστε το παρεχόμενο LEGO® καλώδιο USB. Πώς να φορτίσετε τη

μπαταρία: Φορτίστε πλήρως τη μπαταρία την πρώτη φορά που θα τη χρησιμοποιήσετε. Η μπαταρία μπορεί να φορτιστεί όταν εισαχθεί στο Hub Αρ. 6. Συνδέστε το LEGO καλώδιο USB σε μια πηγή ρεύματος. Το φως φόρτισης θα γίνει κόκκινο όταν συνδεθεί η πηγή ρεύματος. Το φως φόρτισης θα γίνει πράσινο όταν η μπαταρία φορτιστεί πλήρως. Ο χρόνος φόρτισης της μπαταρίας είναι έως έξι ώρες. Μπορείτε να χρησιμοποιήσετε το Hub Αρ. 6 κατά τη διάρκεια της φόρτισης, αλλά έτσι θα αυξησετε τον χρόνο φόρτισης. Αν η μπαταρία έχει αποφορτιστεί πλήρως και το Hub Αρ. 6 δεν ενεργοποιείται όταν η πηγή ρεύματος είναι συνδεδεμένη, θα πρέπει να φορτίσετε τη μπαταρία επί μία ώρα και μετά να ενεργοποιήσετε το Hub Αρ. 6. Προειδοποίηση! Μην αποφεύγετε τη μπαταρία. Απορρίψτε τη μπαταρία σύμφωνα με την ισχύουσα νομοθεσία της χώρας σας. Μην βραχυκυκλώνετε τη μπαταρία. Μην προκαλείτε ζημιά στη μπαταρία. Μην απορρίπτετε τη μπαταρία σε φωτιά. Ποτέ μην χρησιμοποιείτε μπαταρία που έχει φθορές.

JA

重要情報：充電式バッテリーの充電は、高品質電源アダプター、デスクトップパソコン、またはノートパソコンのみを使用して行ってください。出力 5V DC、500-1500mA。付属のレゴ® USB ケーブルを使用してください。充電方法：バッテリーを初めて使用する前は、完全にフル充電してください。バッテリーは、ハブ No.6 に挿入すると充電できます。レゴ USB ケーブルを電源に接続します。電源が接続されると充電ランプが赤に変わります。バッテリーが完全に充電されると充電ランプが緑色に変わります。バッテリーの充電には、最大6時間かかります。充電中にもハブ No.6 を使用することはできませんが、この場合充電時間がさらに長くなる場合があります。バッテリー残量が完全になくなり、電源に接続してもハブ No.6 の電源が入らない場合があります。再びハブ No.6 の電源を入れるにはバッテリーを最大1時間充電する必要があります。警告！使用済みバッテリーは焼却処分しないでください。バッテリーは、ご使用の国における現行の法規に従って処分してください。バッテリーをショートさせないでください。バッテリーにダメージを与えたり、火の中に投げ込まないでください。破損しているバッテリーは使用しないでください。

ZH

重要提示：仅可使用高品质的电源适配器、PC 或笔记本电脑为可充电电池充电。输出：5V 直流，500-1500 mA。请使用随附的乐高®USB 线缆。如何为电池充电：首次使用时请将电池充满。可将电池插入 6 号智能集线器进行充电。将乐高 USB 线缆连接至电源。接通电源时，充电指示灯将变为红色。电池充满时，充电指示灯将变为绿色。电池充电时间为六小时。充电期间可以使用 6 号智能集线器，但这会增加充电时间。接通电源时，如果电池已完全耗尽且 6 号智能集线器无法打开，那

么需要充电一小时方可打开6号智能集线器。警告！请勿对电池进行焚烧处理。请按照您所在国家的现行法规处理电池。请勿使电池短路。请勿损坏电池。请勿将电池投入火中。切勿使用损坏的电池。

KO

중요 정보: 고성능 전원 어댑터, PC 또는 노트북만을 사용하여 충전식 배터리를 충전하십시오. 출력 5V DC, 500-1500mA. 기본 제공되는 레고® USB 케이블을 사용하십시오. 배터리 충전 방법: 최초 사용 시, 배터리를 완전히 충전한 후 사용하십시오. 배터리를 6번 허브에 삽입하면 배터리가 충전됩니다. 레고 USB 케이블을 전원에 연결하십시오. 전원이 연결되면 충전 표시등이 빨간색으로 바뀝니다. 배터리가 완전히 충전되면 충전 표시등이 녹색으로 바뀝니다. 충전 후 LED 충전에 소요되는 시간은 최대 6시간입니다. 충전 중에도 6번 허브를 사용할 수는 있지만, 이렇게 하면 충전 시간이 늘어납니다. 배터리가 완전히 방전되어 폐기하지 마십시오. 해당 국가의 현행 규정에 따라 배터리를 폐기하십시오. 양극과 음극 방향을 잘 맞춰서 사용하십시오. 배터리가 파손되지 않게 하십시오. 배터리를 불에 버리지 마십시오. 파손된 배터리는 절대 사용하지 마십시오.

RU

Важная информация. Для зарядки аккумуляторной батареи используйте только адаптер питания высокого качества, ПК или ноутбук. Розетка электросети 5 В постоянного тока, 500–1500 мА. Используйте прилагаемый USB-кабель LEGO®. Правила зарядки батареи. Перед первым использованием произведите полную зарядку батареи. Батарею можно зарядить, установив её в Программируемый Хаб 6. Подключите USB-кабель LEGO к источнику питания. При подключении источника питания индикатор зарядки загорится красным. Когда аккумулятор полностью зарядится, индикатор зарядки изменит цвет на зелёный. Зарядка аккумулятора может занять до 6 часов. Хаб 6 можно использовать во время зарядки, но это увеличит её продолжительность. Если батарея полностью разряжена и Хаб 6 не включается при подключении адаптера, требуется до одного часа для зарядки батареи, прежде чем Хаб 6 включится. Внимание! Запрещается утилизировать аккумуляторную батарею путём сжигания. Утилизируйте аккумуляторную батарею в соответствии с законодательством, действующим в вашей стране. Не допускайте короткого замыкания аккумулятора. Не повреждайте аккумулятор. Не выбрасывайте аккумулятор в огонь. Ни в коем случае не используйте поврежденный аккумулятор.

PL

Ważne informacje: Akumulator należy ładować tylko przy użyciu wysokiej jakości ładowarki, komputera PC lub laptopa. Prąd stały 5 V, 500–1500 mA. Należy korzystać z dołączonego kabla USB LEGO®. Jak ładować akumulator: Przed pierwszym użyciem należy w pełni naładować akumulator. Akumulator można ładować po umieszczeniu w urządzeniu Hub nr 6. Kabel USB LEGO należy podłączyć do źródła zasilania. Po podłączeniu do źródła zasilania lampka kontrolna ładowania zaświeci się na czerwono. Po zakończeniu ładowania kolor lampki zmieni się na zielony. Ładowanie akumulatora może trwać do sześciu godzin. Podczas ładowania można korzystać z urządzenia Hub nr 6, ale spowoduje to wydłużenie czasu ładowania. Jeśli akumulator jest całkowicie rozładowany i po podłączeniu transformatora nie udaje się włączyć urządzenia Hub nr 6, to włączenie go będzie możliwe po około 1 godzinie ładowania. Uwaga! Akumulatora nie wolno palić. Należy przestrzegać obowiązujących w danym kraju przepisów dotyczących utylizacji akumulatorów. Nie wolno zwierać styków akumulatora. Nie wolno uszkadzać akumulatora. Nie wrzucać do ognia. Nigdy nie używać uszkodzonego akumulatora.

CZ

Důležité informace: K nabíjení baterie použijte pouze kvalitní napájecí adaptér, PC nebo laptop. Výkon 5 V DC, 500–1500 mA. Použijte příložený LEGO® USB kabel. Jak nabíjet baterii: Při prvním použití baterii plně nabijte. Baterii lze nabíjet, když je vložena do Hubu č. 6. Připojte LEGO USB kabel ke zdroji napájení. Jakmile připojíte zdroj napájení, indikátor nabíjení se rozsvítí červeně. Když je baterie plně nabitá, indikátor nabíjení začne svítit zeleně. Doba nabíjení baterie může být až šest hodin. Hub č. 6 lze během nabíjení používat, doba nabíjení se tím však prodlouží. Je-li baterie zcela vybitá a Hub č. 6 nelze spustit ani po připojení ke zdroji napájení, bude ho možné zapnout až po hodině nabíjení. Upozornění! Použití baterie nepalte. Baterie likvidujte v souladu s platnou místní legislativou. Baterie nezkratujte. Baterie neníčte. Baterie nevhazujte do otevřeného ohně. Nikdy nepoužívejte poškozené baterie.

SK

Dôležitá informácia: Na nabíjanie dobijateľnej batérie používajte iba kvalitný napájací adaptér, PC alebo notebook. Výkon 5 V DC, 500 – 1500 mA. Použite dodaný LEGO® USB kábel. Ako nabíjať batériu: Pri prvom použití batériu plne nabite. Batériu je možné nabiť po vložení do huby č. 6. Pripojte LEGO USB kábel k zdroju napájania. Po pripojení k zdroju napájania sa indikátor nabíjania rozsvieti načerveno. Keď je batéria plne nabitá, indikátor nabíjania začne svietiť nazeleno. Doba nabíjania batérie môže byť až šesť hodín. Počas nabíjania je možné hub č. 6 použiť, doba nabíjania sa tým však predĺži. Keď je batéria celkom vybitá a hub č. 6 sa nedá zapnúť ani po pripojení k zdroju

napájanja, bude ho možné zapnúť až po hodine nabíjania. Upozornenie! Použitie batérie nepálte. Batérie likvidujte v súlade s platnou legislatívou vo vašej krajine. Batérie neskratujte. Batérie neničte. Batérie nevhadzujte do otvoreného ohňa. Nikdy nepoužívajte poškodené batérie.

HU

Fontos tudnivalók: Csak kiváló minőségű hálózati adaptert, személyi számítógépet vagy laptopot használjon az akkumulátor töltésére. Kimenet: 5 V DC, 500-1500 mA. Használja a mellékelt LEGO® USB-kábelt. Az akkumulátor feltöltése: Az első használatbavételkor, az akkumulátort teljesen fel kell tölteni. Az akkumulátort feltöltheti, ha behelyezi a 6-os számú Hub-ba. Csatlakoztassa a LEGO USB-kábelt egy áramforráshoz. A töltést jelző fény vörösre vált az áramforrás csatlakoztatásakor. A töltést jelző fény zöldre vált, ha az akkumulátor teljesen feltöltődött. Az akkumulátor feltöltése akár hat órát is igénybe vehet. A 6-os számú Hub használható töltés közben, de ezzel megnövekszik a töltési idő. Ha az akkumulátor teljesen lemerült állapotban van, és a 6-os Hub-ot nem lehet bekapcsolni, amikor az energiaforrás csatlakoztatva van, az akkumulátornak mintegy egy órász töltésre van szüksége, és a 6-os Hub-ot csak ez után lehet bekapcsolni. Figyelmeztetés! Az akkumulátort nem szabad tűzbe dobni. Az akkumulátort az országban érvényes jogszabályoknak megfelelően kell a hulladékgyűjtőbe juttatni. Soha ne hozzon létre rövidzárlatot az akkumulátor kivezetései között. Óvja az akkumulátort a sérüléstől. Ne tegye tűzbe. Soha ne használjon megrongálódott akkumulátort!

UA

Важлива інформація. Для заряджання акумулятора використовуйте лише високоякісні адаптери, комп'ютер чи ноутбук. Вихідна потужність: 5 В постійного струму, 500–1500 мА. Використовуйте USB-кабель LEGO®, що входить до набору. Як заряджати акумулятор. Перед першим використанням повністю зарядіть акумулятор. Акумулятор можна зарядити, якщо вставити його у вузол 6. Під'єднайте USB-кабель LEGO до джерела живлення. Якщо під'єднано джерело живлення, світлодіод заряджання горітиме червоним кольором. Щойно акумулятор буде повністю заряджено, світлодіод заряджання змінить колір на зелений. Приблизний час заряджання акумулятора – шість годин. Вузол 6 можна використовувати під час заряджання, але заряджання триватиме довше. Якщо акумулятор повністю розряджено, а вузол 6 не вмикається після підключення джерела живлення, акумулятор має заряджатися приблизно протягом однієї години, перш ніж вузол 6 увімкнеться. Обережно! Забороняється утилізувати акумулятор шляхом спалювання. Утилізуйте акумулятор згідно із законодавством, яке діє у вашій країні. Забороняється робити коротке замикання акумулятора. Забороняється пошкоджувати

акумулятор. Забороняється утилізувати шляхом спалювання. Ніколи не використовуйте пошкоджений акумулятор.

HR

Važne informacije: Za punjenje akumulatorske baterije upotrebljavajte samo adapter napajanja visoke kvalitete, stolno ili prijenosno računalo. Izlaz 5 V DC, 500-1500 mA. Potrijebite isporučeni LEGO® USB kabel. Kako se puni baterija: Napunite bateriju do kraja kada ju koristite prvi put. Baterija se može puniti kada se nalazi u sklopu br. 6. Spojite LEGO USB kabel na izvor napajanja. Signalno svjetlo za punjenje će zasvijetliti crveno kada se spoji izvor napajanja. Signalno svjetlo za punjenje će zasvijetliti zeleno kada se baterija napuni do kraja. Punjenje baterije može potrajati do šest sati. Sklop br. 6 može se koristiti za vrijeme punjenja, ali time će se produžiti trajanje punjenja. Ako se baterija isprazni do kraja i sklop br. 6 se ne može uključiti kada se priključi izvor napajanja, bateriju treba puniti najmanje sat vremena da bi se mogao uključiti sklop br. 6. Upozorenje! Ne zbrinjavajte bateriju spaljivanjem. Bateriju zbrinite u skladnosti s važećim zakonima i propisima u vašoj zemlji. Nemojte izazivati kratki spoj na bateriji. Nemojte oštećivati bateriju. Nemojte ju bacati u vatru. Nemojte koristiti oštećenu bateriju.

SR

Važne informacije: koristite adapter za napajanje visokog kvaliteta, računar ili laptop za punjenje punjive baterije. Izlaz 5 V DC, 500–1500 mA. Koristite priloženi LEGO® USB kab. Kako puniti bateriju: prilikom prvog korišćenja potpuno napunite bateriju. Baterija se može napuniti kada se ubaci u čvorište br. 6. Povežite LEGO USB kabl sa izvorom napajanja. Lampa za punjenje će zasvetliti crveno kada je izvor napajanja povezan. Lampa za punjenje će početi da svetli zeleno kada je baterija u potpunosti napunjena. Vreme punjenja baterije je do šest časova. Čvorište br. 6 može da se koristi tokom punjenja, ali to će produžiti vreme punjenja. Ako se baterija u potpunosti isprazni, a čvorište br. 6 ne može da se uključi kada se poveže izvor napajanja, biće potrebno da se baterija puni do jedan sat pre nego što se čvorište br. 6 može uključiti. Upozoreње! Nemojte da odlažete u otpad bateriju spaljivanjem. Odložite bateriju u otpad u skladu sa aktuelnim zakonom u vašoj državi. Ne izazivajte kratak spoj baterije. Ne oštećujte bateriju. Ne bacajte u vatru. Nikad ne koristite oštećenu bateriju.

MK

Važni informacije: Koristete samo adapter, kompjuter ili laptop so odlicen kvalitet za polneње na baterijata što se polni. Izlaz 5V DC, 500-1500mA. Koristete go samo USB kabełot

обезбеден од LEGO®. Како да се полни батеријата: Наполнете ја батеријата целосно при првото користење. Батеријата може да се наполни кога е вклучена во Hub бр.6. Поврзете го LEGO USB кабелот со извор на енергија. Светлото за полнење ќе светне црвено кога изворот на енергија е поврзан. Светлото за полнење ќе светне зелено кога батеријата е целосно наполнета. Полнењето на батеријата трае најмногу шест часа. За време на полнењето Hub бр.6 може да се користи, но тоа ќе го продолжи времето на полнење. Доколку батеријата е целосно испразнета и Hub бр.6 не може да се вклучи при поврзување со изворот на енергија, батеријата ќе треба да се полни до еден час пред Hub бр.6 да може да се вклучи. Предупредување! Не ослободувајте се од батеријата со горење. Ослободете се од батеријата според тековните закони во вашата држава. Не предизвикувајте краток спој на батеријата. Не оштетувајте ја батеријата. Не фрлајте ја во оган. Никогаш не користете оштетена батерија.

SL

Pomembne informacije: Za polnjenje akumulatorskih baterij uporabljajte le kakovostne polnilnike, računalnike ali prenosnike. Izhod 5V DC, 500-1500 mA. Uporabite priloženi LEGO® kabel USB. Kako napolniti akumulatorsko baterijo: Ko jo uporabljate prvič, akumulatorsko baterijo napolnite do konca. Baterijo je mogoče napolniti, ko je vstavljena v Hub št. 6. Priključite LEGO kabel USB na vir napajanja. Ko bo napajanje priključeno, bo svetleča dioda za polnjenje posvetila rdeče. Ko bo baterija popolnoma polna, bo dioda posvetila zeleno. Baterije se polnijo do šest ur. Hub št. 6 je mogoče med polnjenjem uporabljati, vendar bo to podaljšalo čas polnjenja. Če je akumulatorska baterija popolnoma prazna in Hub št. 6 ni mogoče vključiti, ko je priključeno napajanje, bo baterija potrebovala približno eno uro polnjenja, preden bo mogoče vključiti Hub št. 6. Opozorilo! Akumulatorske baterije ne uničujte s sežiganjem. Akumulatorsko baterijo zavrzite v skladu z veljavno zakonodajo v vaši državi. Akumulatorske baterije ne spravljajte v kratek stik. Ne poškodujte akumulatorske baterije. Ne zavrzite s sežiganjem. Nikoli ne uporabljajte poškodovane akumulatorske baterije.

RO

Informații importante: Pentru încărcarea bateriei reincărcabile folosiți numai un adaptor de alimentare, PC sau laptop de calitate superioară. Ieșire 5 V c.c., 500-1500 mA. Folosiți cablul USB LEGO® furnizat. Cum se încarcă bateria: Încărcați bateria la maxim la prima folosire. Bateria poate fi încărcată când este introdusă în Hub nr. 6. Conectați cablul USB LEGO la o sursă de alimentare. Lumina de încărcare va deveni roșie când este conectată sursa de alimentare. Lumina de încărcare va deveni verde când bateria este încărcată complet. Timpul de

încărcare a bateriei este de până la șase ore. Hub No. 6 poate fi folosit în timpul încărcării, dar acestea va crește timpul de încărcare. Dacă bateria este complet descărcată și Hub No. 6 nu poate fi pornit când este conectată sursa de alimentare, bateria va avea nevoie de până la o oră de încărcare înainte ca Hub No. 6 să poată fi pornit. Avertizare! Nu vă debarasați de baterie prin incinerare. Debarasați-vă de baterie în conformitate cu legislația în vigoare în țara dumneavoastră. Nu scurcircuitați bateria. Nu deteriorați bateria. Nu o aruncați în foc. Nu folosiți niciodată o baterie deteriorată.

BG

Важна информация: При зареждане на акумулаторната батерия използвайте само висококачествен захранващ адаптер, настолен компютър или лаптоп. Изходно напрежение: 5V DC, 500 – 1500 mA. Използвайте предоставения USB кабел LEGO®. Зареждане на батерията: преди първото ползване заредете батерията докрай. Батерията може да се зарежда, докато е поставена в Център № 6. Свържете USB кабела LEGO към източник на захранване. Когато има свързан източник на захранване, светлината за зареждане ще стане червена. Когато батерията е напълно заредена, светлината за зареждане ще стане зелена. Времето на зареждане на батерията е до 6 часа. Център № 6 може да се използва по време на зареждане, но това ще удължи продължителността на зареждането. Ако батерията е напълно разредена и Център № 6 не може да се включи, когато източникът на захранване работи, ще е нужен до час време за зареждане преди Център № 6 да може да се използва. Предупреждение! Не изхвърляйте батерията като отпадък за изгаряне. Изхвърляйте батерията в съответствие с действащото законодателство на държавата. Не свързвайте батерията на късо. Не повреждайте батерията. Не изхвърляйте в огън. Никога не използвайте повредена батерия.

LV

Svarīga informācija. Atkārtoti uzlādējamā akumulatora uzlādei izmantojiet tikai kvalitatīvu strāvas adapteru, datoru vai klepjdatoru. Izejas parametri: 5 V līdzstrāva, 500–1500 mA. Izmantojiet komplektā iekļauto LEGO® USB kabeli. Akumulatora uzlādes process. Pirmajā lietošanas reizē akumulatoru uzlādējiet pilnībā. Akumulatoru var uzlādēt, kad tas ir ievietots centrmezglā nr. 6. Pievienojiet LEGO USB kabeli strāvas avotam. Kad tiek pievienots strāvas avots, deg sarkans uzlādes indikators. Kad akumulators ir pilnībā uzlādēts, uzlādes indikators deg zaļā krāsā. Akumulatora uzlāde ilgst līdz pat sešām stundām. Uzlādes laikā centrmezglu nr. 6 var lietot, taču tas pagarinā uzlādes ilgumu. Ja akumulators ir pilnīgi izlādējies un centrmezglu nr. 6 nevar ieslēgt, kad tam ir pievienots strāvas avots, akumulators ir jāuzlādē

apmēram vienu stundu, un tikai tad var ieslēgt centrmezglu nr. 6. Brīdinājums! Akumulatoru nedrīkst likvidēt sadedzinot. Akumulators jālikvidē atbilstoši valsts spēkā esošajiem tiesību aktiem. Nepieļaujiet akumulatora issavienojumu. Nepieļaujiet akumulatora mehānisku bojājumus. Nelikvidējiet akumulatorus, iemetot tos ugunī. Nekādā gadījumā nelietojiet bojātu akumulatoru.

ET

Oluline teave! Kasutage taaslaetava aku laadimiseks ainult kvaliteetset toiteadapterit, arvutit või sülearvutit. Väljund: 5 V alalispinge, 500–1500 mA. Kasutage komplektis olevat LEGO® USB-kaablit. Aku laadimine: esmakordsel kasutamisel laadige aku täis. Akut saab laadida siis, kui see sisestatakse jaoturisse nr 6. Ühendage LEGO USB-kaabel toiteallikaga. Laadimistuli muutub punaseks, kui toiteallikas on ühendatud. Laadimistuli muutub rohelineks, kui aku on täis laetud. Aku laadimisaeg on kuni kuus tundi. Laadimise ajal võib kasutada jaoturit nr 6, kuid see pikendab laadimisaega. Kui aku on täiesti tühi ja jaoturit nr 6 ei saa ühendatud toiteallika korral sisse lülitada, tuleb akut enne jaoturit nr 6 sisselülitamist kuni üks tund laadida. Hoiatus! Ärge akut tuhastage. Kõrvaldage aku oma riigi eeskirjade kohaselt. Ärge lühistage akut. Ärge kahjustage akut. Ei tohi kõrvaldada põletades. Ärge kasutage kahjustatud akut.

LT

Svarbi informacija: Naudokite tik aukštos kokybės maitinimo adapterį, kompiuterį arba nešiojamąjį kompiuterį baterijai įkrauti. Išvestis 5V DC, 500–1500 mA. Naudokite pridėdamą LEGO® USB laidą. Kaip įkrauti bateriją: kai pirmą kartą naujojate bateriją, įkraukite ją iki galo. Bateriją galima įkrauti įstačius į „Hub“ nr 6. Prijunkite LEGO USB laidą prie maitinimo šaltinio. Prijungus maitinimo šaltinį įkrovimo lemputė pradės šviesti raudonai. Kai baterija visiškai įsikraus, įkrovimo lemputė pradės šviesti žaliai. Baterijos įkrovimas trunka iki šešių valandų. „Hub“ nr. 6 galima naudoti, kol vyksta įkrovimas, bet taip pailgės įkrovimo laikas. Jei baterija visiškai išsikrovusi ir „Hub“ nr. 6 nepavyksta įjungti prijungus maitinimo šaltinį, baterija reikės krauti apie valandą, kad būtų galima įjungti „Hub“ nr. 6. Įspėjimas! Baterijos neutilizuoikite ją sudėjindami. Bateriją utilizuoikite, kaip to reikalauja jūsų šalies įstatymai. Nesukelkite baterijos trumpojo sujungimo. Nepažeiskite baterijos. Nemeskite į ugnį. Niekada nenaudokite pažeistos baterijos.

TR

Önemli bilgi: Şarjlı pili şarj etmek için sadece kaliteli güç adaptörü, PC veya dizüstü bilgisayar kullanın. Çıkış 5V DC, 500-1500 mA'dır. Verilen LEGO® USB kablosunu kullanın. Pil nasıl şarj edilir: Pili ilk kullanımdan önce şarj edin. Pil, 6 numaralı Hub'a takılıyken şarj edilebilir. LEGO USB kablosunu bir güç kaynağına bağlayın. Güç kaynağı bağlandığında şarj ışığı kırmızı olur. Pil

tamamen şarj olduğunda şarj ışığı yeşile döner. Pilin şarj olması altı saati bulabilir. 6 numaralı Hub şarj sırasında kullanılabilir ancak bu, şarj süresini uzatır. Pilin şarjı tamamen bittiyse ve güç kaynağı bağlıyken 6 numaralı Hub açılmıyorsa 6 numaralı Hub'ın açılması için pilin bir saat kadar şarj olması gerekir. Uyarı! Pili yakarak imha etmeyin. Pili, ülkenizdeki güncel mevzuata göre imha edin. Pili kısa devre yaptırmayın. Pile hasar vermeyin. Ateşe atarak imha etmeyin. Hasarlı bir pili asla kullanmayın.

AR

معلومات مهمة: لا تستخدم إلا محوّل طاقة عالي الجودة أو جهاز كمبيوتر شخصي أو كمبيوتر محمول للشحن البطارية القابلة لإعادة الشحن. الخرج 5 فولت تيار مستمر 500-1500 مللي أمبير. استخدم كبل USB المزود من LEGO® كقضية شحن البطارية؛ اشحن البطارية تمامًا عند استخدامها للمرة الأولى. يمكن شحن البطارية عند إدخالها في الموتر رقم 6. وضّل كبل USB من LEGO واحد مصدر الطاقة. يتحول ضوء الشحن إلى اللون الأحمر عند التوصيل بمصدر الطاقة. ويتحول ضوء الشحن إلى اللون الأخضر عندما تكون البطارية مشحونة بالكامل. يستغرق شحن البطارية ما يصل إلى ست ساعات. يمكن استخدام الموتر رقم 6 في أثناء الشحن. ولكن هذا يؤدي إلى إطالة وقت الشحن. إذا كانت البطارية فارغة تمامًا وتعذر تشغيل الموتر رقم 6 عند التوصيل بمصدر الطاقة، فسيستغرق شحن البطارية إلى ما يصل إلى ساعة لإتاحة إمكانية تشغيل الموتر رقم 6. خذيرًا لا تتخلص من البطارية بحرقها. تتخلص من البطارية وفقًا للتشريعات القائمة في بلدك. جنب إحدات ائرة قصر في البطارية. لا تذف البطارية. لا تتخلص من البطارية بحرقها في النار. لا تستخدم البطاريات التالفة مطلقًا.

ID

Informasi penting: Gunakan hanya adaptor daya, PC atau laptop berkualitas tinggi untuk mengisi baterai isi ulang. Output 5V DC, 500-1500mA. Gunakan kabel USB LEGO®. Bagaimana cara mengisi daya baterai: Isi baterai sampai penuh ketika pertama kali digunakan. Baterai dapat diisi ulang ketika dimasukkan dalam Hub No. 6. Hubungkan kabel USB LEGO ke sumber daya. Lampu pengisian akan berwarna merah ketika sumber daya terhubung. Lampu Pengisian akan berwarna hijau setelah baterai terisi penuh. Waktu pengisian untuk baterai hingga enam jam. Hub No. 6 dapat digunakan selama pengisian berlangsung, tetapi waktu pengisian akan bertambah. Jika baterai sudah kosong sama sekali dan Hub No. 6 tidak dapat dihidupkan ketika sumber daya disambungkan, baterai membutuhkan waktu pengisian hingga satu jam sebelum Hub No. 6 dapat dihidupkan. Peringatan! Jangan buang baterai dengan membakarnya. Panglah baterai sesuai dengan peraturan di negara Anda. Jangan pernah membuat arus-pendek pada baterai. Jangan rusak baterai. Jangan buang baterai ke dalam api. Jangan gunakan baterai yang rusak.

MS

Maklumat penting: Hanya gunakan komputer riba, PC atau penyusai kuasa berkualiti tinggi untuk mengcas bateri boleh dicas semula. Output 5V DC, 500-1500mA. Gunakan kabel USB LEGO® yang dibekalkan. Cara untuk mengcas bateri: Cas bateri

sepenuhnya pada kali pertama ia digunakan. Bateri boleh dicas apabila dimasukkan ke dalam Hab No. 6. Sambung kabel USB LEGO pada sumber kuasa. Lampu pengecasan berwarna merah apabila sumber kuasa disambungkan. Lampu pengecasan berwarna hijau apabila bateri dicas sepenuhnya. Masa pengecasan untuk bateri adalah sehingga enam jam. Hab No. 6 boleh digunakan semasa mengemas tetapi ini akan menambah masa pengecasan. Jika bateri telah dinyahcas sepenuhnya dan Hab No. 6 tidak boleh dihidupkan apabila sumber kuasa disambungkan, bateri memerlukan masa pengecasan sehingga satu jam sebelum Hab No. 6 boleh dihidupkan. Amaran! Jangan lupus bateri anda melalui pembakaran. Lupuskan bateri menurut undang-undang semasa di negara anda. Jangan buat litar pintas dengan bateri, Jangan rosakkan bateri. Jangan buang bateri ke dalam api. Jangan guna bateri yang rosak.

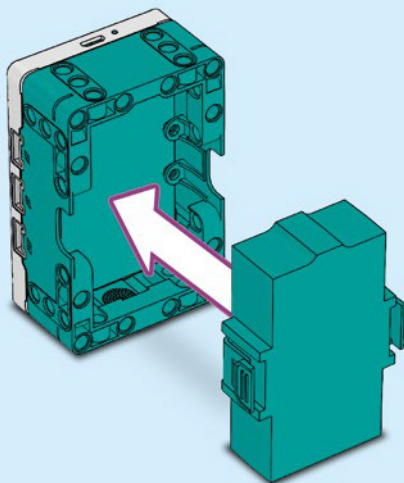

7.3V



18x
6282148



10x
6177114



5x
4118981



2x
4544140



22

2x
6114583



21

2x
6114580



3x
6265135



8x
6212049



4x
6013484



2x
6271349



6x
6262904



1x
4514791



1

2x
4558878



2

2x
4558874

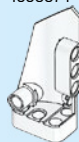

4

2x
4547582

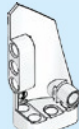

3

2x
4547581



6

3x
4558797

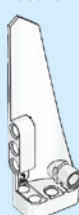

5

3x
4558802



1x
6276052



2x
6268001



2x
4208160



1x
6271870



1x
6318056



2x
6246996

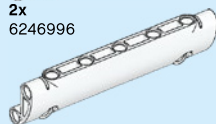

3x
6004137

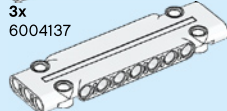

2x
6055627

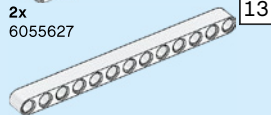

13

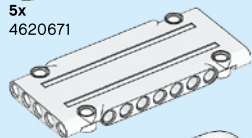

5x
4620671

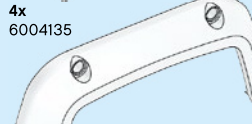

4x
6004135

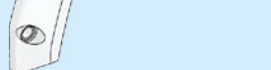

2x
6295159

6x
4565452

6x
4666579

4x
6084724

6x
6321305

2x
4666999



10x
4142865

1x
4545430

6x
4140806

2x
4153718

1x
6285646

2x
6130002

1x
4156530

28



60x
4206482

82x
6299413

2x
4509376

2x
4153707

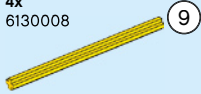
4x
6130008

2x
6130010

2x
6265148

6x
6121485



4x
4177431

4x
4184169

8x
6173119

175x
6279875

2x
6276951

8x
6179182

4x
6253260

2x
6099801

2x
6265091

3x
4107081

4x
4198367

4x
4143466

4x
4162857

8x
6280394

1x
6268905



4x
6273330

2x
306926

4x
4541455

10x
4142822

6x
6287602

4x
370526

2x
4652236

6x
6271825

1x
4255563

4x
6030286

7x
4142135



12x
4142823

9x
6278125

2x
663626

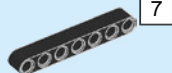

6x
6186133



11x
4495935



2x
370726



2x
416226



4x
6276835



1x
6109283



8x
6271152



5x
6016154



7x
6029578



2x
370826



2x
6007973



2x
6295155



10x
6295149



8x
6295183



8x
6295401



2x
6213779



4x
6295182



6x
6295232



8x
6295145



9x
6252655



6x
6298570



1x
6223065



9x
6295144



6x
6295146

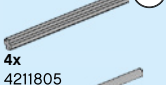

4x
4211805



2x
4514192



4x
6315900



12x
6321747



2x
4652235



6x
6276969



7x
4538007



12x
4225033



1x
6285647



4x
6313453



2x
6012451



14x
6015356



2x
6133119

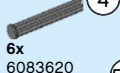

6x
6083620

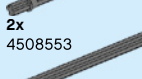

2x
4508553

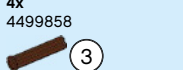

4x
4499858



12x
6135494



2x
6159763



10x
6271165



10x
6275844



4x
6321303



10x
4211483



18x
4211807



2x
6308440



2x
6276848



9x
4211815

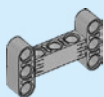

2x
6055519

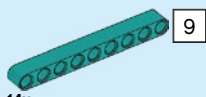

14x
6314820

9

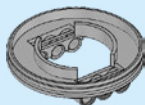

1x
6109285

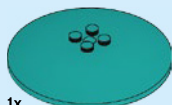

1x
6249387



1x
6277572



2x
6307940



2x
6296378

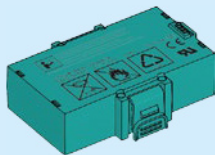

1x
6299315

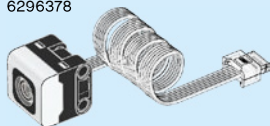

1x
6217705

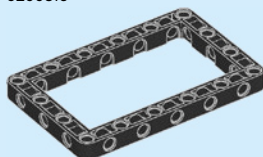

2x
6265643

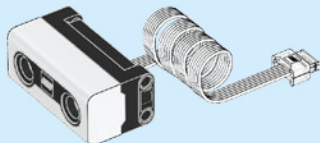

1x
6302968

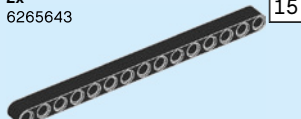

15

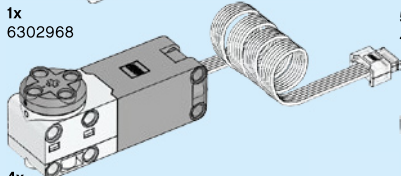

4x
6299646

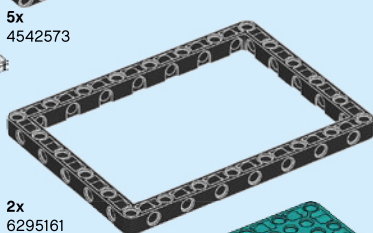

2x
6295161

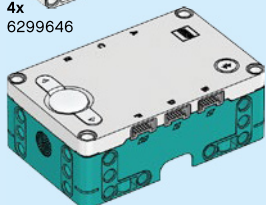

1x
6299573

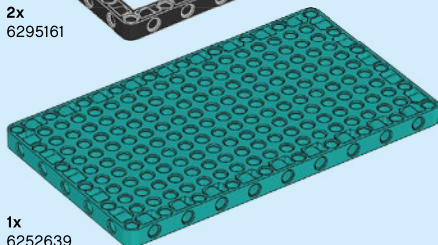

1x
6252639



1:1

13

15



WIN

GO TO WWW.LEGO.COM/PRODUCTFEEDBACK
AND GIVE US YOUR SHORT **FEEDBACK**
ABOUT THIS LEGO® SET FOR A CHANCE
TO WIN A COOL LEGO PRIZE.

Terms & Conditions apply

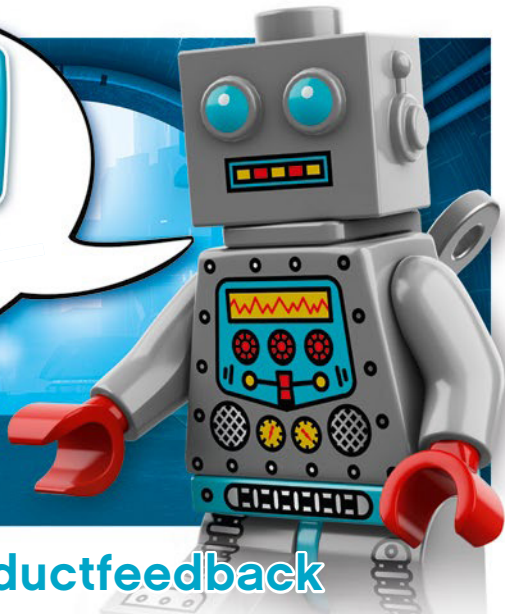

LEGO.com/productfeedback

GEWINNE

Erzähle uns auf
www.LEGO.com/productfeedback

etwas über die Erfahrungen, die du mit
diesem LEGO® Set gemacht hast, und
sichere dir die Chance auf einen coolen
LEGO Preis!

Es gelten die Teilnahmebedingungen

获取奖品

登录
www.LEGO.com/productfeedback

给出关于此乐高®套装的简短反馈，
就有机会获得炫酷乐高奖品

《条款及条件》适用

GAGNE

Rends-toi sur
www.LEGO.com/productfeedback

et donne-nous quelques commentaires
sur ce produit LEGO® pour avoir une
chance de gagner un prix LEGO !

Voir Conditions Générales

경품 당첨 기회

www.LEGO.com/productfeedback

페이지로 이동하여 이 레고® 세트에 대한
간략한 피드백을 보내 주시고 멋진 레고
경품을 탈 수 있는 기회도 잡으십시오

약관 적용

GANA

Visita
www.LEGO.com/productfeedback

y envíanos tu opinión acerca de este
set LEGO®. ¡Participarás en el sorteo
de un premio LEGO!

Términos y Condiciones aplicables

ЗАПОЛНИ АНКЕТУ И ПОЛУЧИ ПРИЗ

Перейди по ссылке
www.LEGO.com/productfeedback

ответь всего на несколько во-
просов об этом наборе LEGO®,
и у тебя появится шанс выиграть за-
мечательный приз от компании LEGO.

Применяются Условия и правила
участия

LEGO, the LEGO logo, MINDSTORMS and the MINDSTORMS logo are trademarks of the/son des marques de commerce du/son marcas registradas de LEGO Group. ©2020 The LEGO Group.

6337805